

1996年6月

1/10 FWD TOURING CAR

**YR-F2**



**SPECIAL**

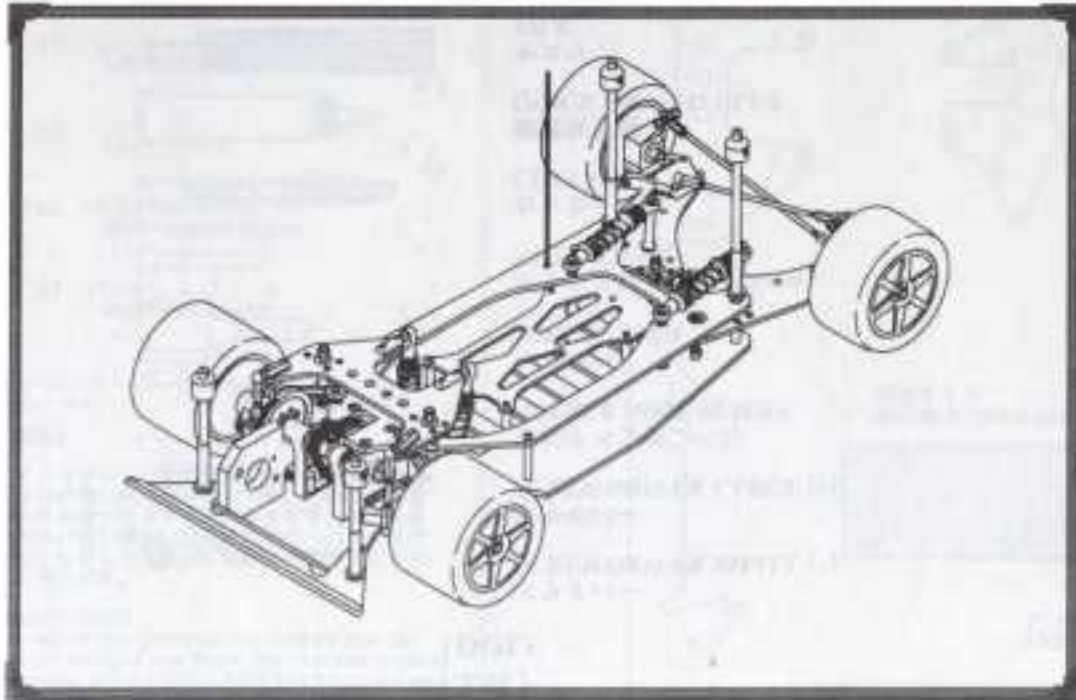

株式会社 ヨコモ

〒120 東京都足立区千住元町25-2  
TEL.03(3881)2446 FAX.03(3882)8872

YOKOMO LTD.

25-2, SENJU-MOTOMACHI, ADACHI-KU  
TOKYO 120, JAPAN  
FAX.81-3-3882-8872

主要スペック

TECHNICAL DATA

全長	LENGTH	362 mm
全幅	WIDTH	185 mm
ホイールベース	WHEEL BASE	260 mm
フロントトレッド	FRONT TREAD	154 mm
リアトレッド	REAR TREAD	158 mm

《 組み立てに必要なもの 》  
ACCESSORIES AND TOOLS NEEDED TO COMPLETE [YR-F2 S]

[工具]  
TOOLS

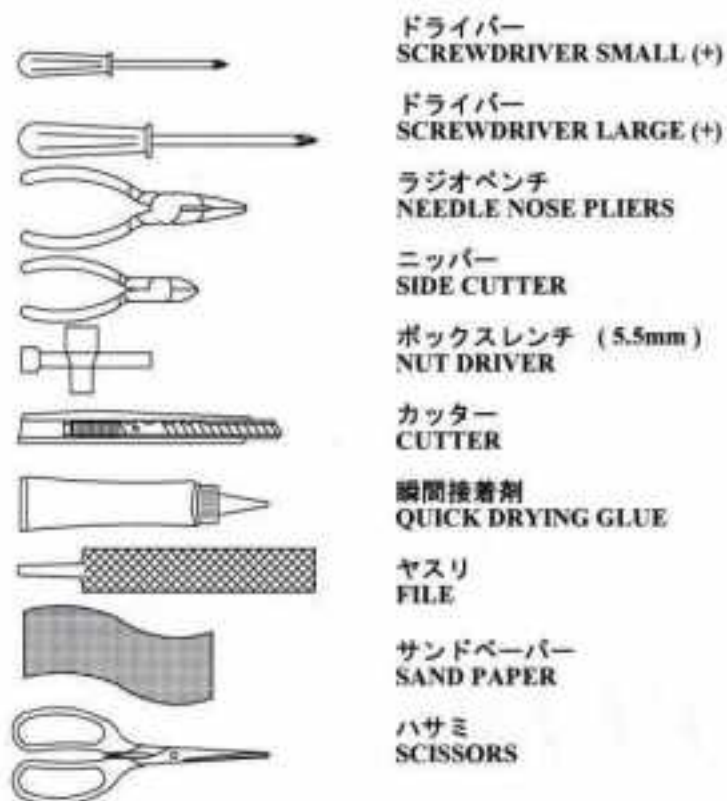

- ドライバー  
SCREWDRIVER SMALL (+)
- ドライバー  
SCREWDRIVER LARGE (+)
- ラジオペンチ  
NEEDLE NOSE PLIERS
- ニッパー  
SIDE CUTTER
- ボックスレンチ (5.5mm)  
NUT DRIVER
- カッター  
CUTTER
- 瞬間接着剤  
QUICK DRYING GLUE
- ヤスリ  
FILE
- サンドペーパー  
SAND PAPER
- ハサミ  
SCISSORS

[キットに入っている工具]  
CONTAINING TOOLS

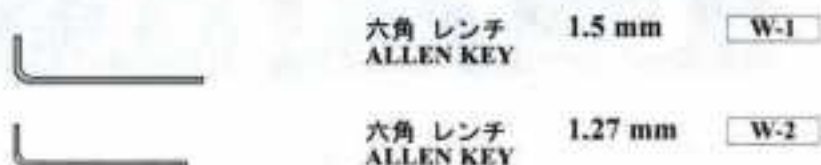

- 六角 レンチ 1.5 mm W-1  
ALLEN KEY
- 六角 レンチ 1.27 mm W-2  
ALLEN KEY

[走行の為に別にお買い求め頂くもの]  
ADDITIONAL ITEMS NEEDED TO COMPLETE THE KIT

- ☆ 2チャンネルプロポ (1サーボ 1アンプ仕様)  
TWO CHANNEL R/C SURFACE RADIO SYSTEM WITH ELECTRONIC SPEED CONTROL
- ☆ 7.2V ニッカドバッテリー (マッチドタイプ、又は バックタイプ)  
BATTERY PACK
- ☆ ニッカドバッテリー用 充電器  
BATTERY CHARGER
- ☆ モーター  
MOTOR
- ☆ ボディ  
BODY



- ☆ デフ ルーブ CS-DL (YOKOMO)  
DIFF LUBE



- ☆ ブラックグリス AS-6588 (ASSOCIATED)  
BLACK GREASE

[箱に入って入るもの]  
CONTAINING PARTS

- ◎ ホイール、タイヤ  
WHEEL, TIRE

YR-F2 S の性能を十分に発揮させる為に、組み立ては、  
図を良く見て説明の順番に従って確実に組み上げてください。  
Following the assembling order as shown in the instruction manual  
and seeing the drawing near each instruction, put the car together  
correctly so that YR-F2 S will show it's BEST performance.

《メタル袋》

BEARING BAG

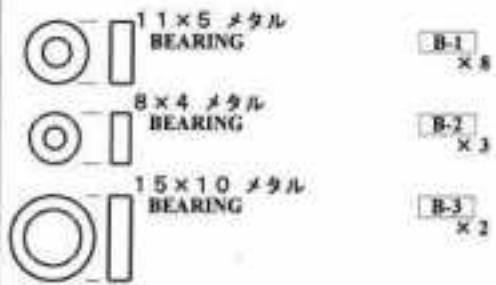

《袋①の内容》

BAG-1



【注意】

メインシャーシー及び他のファイバー製品は、切り口が鋭い角になっています。この為作業中に手を切ったりする事があります。又、粉を吸わない様に細かい目のサンドペーパーを水で濡らしながら角を落とすしてから、組み立てをすると安全です。

[ATTENTION!]

The edge of fiberglass parts are so sharp that they may cut the tip of your finger. For your safe working, dip a piece of fine (#200 or #400) grit wet or dry sand paper in water and smooth all the edges of the fiberglass parts before assembling.

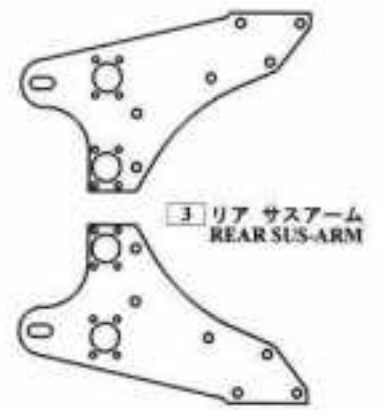
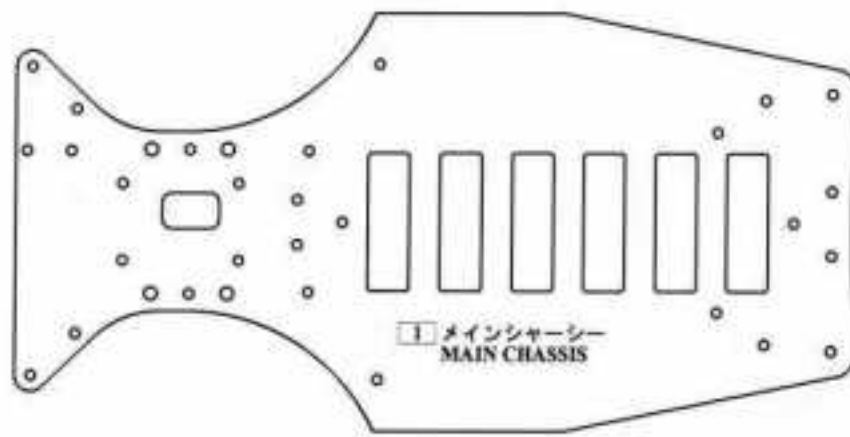

4 リンクプレート  
LINK PLATE

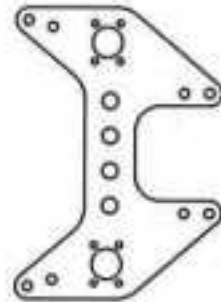

5 デフマウントプレート  
DIFF MOUNT PLATE

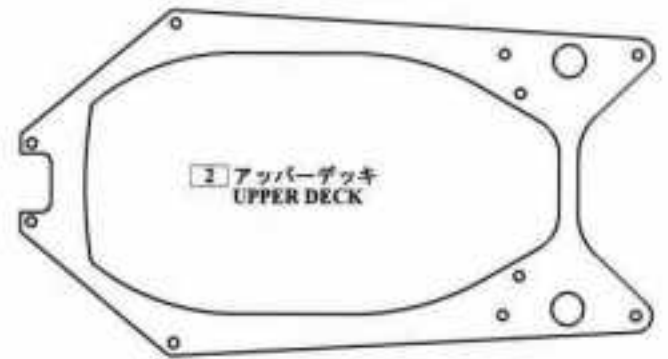
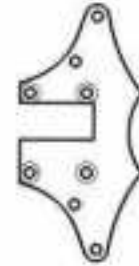

2 アッパーデッキ  
UPPER DECK



バンパー  
BUMPER

両面テープ  
DOUBLE SIDED ADHESIVE TAPE

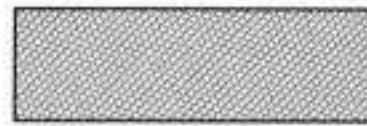

アンテナパイプ  
ANTENNA TUBE



6 バッテリープレート  
BATTERY PLATE

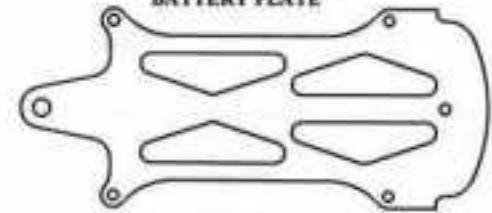

《 袋-② の内容 》 **BAG-2**

2-1	リア ハブキャリア マウント REAR HUB CARRIER MOUNT	7	× 2
2-1	ボール シート PIVOT SOCKET	8	× 4
2-1	ピボット ボール PIVOT BALL	9	× 4
2-1	ロッドエンド ボール STEEL BALL END	10	× 2
2-1	M3×8 ナベビス BUTTON HEAD SCREW	F-1	× 8
2-1	M2×8 タッピングビス SELFTAP SCREW	11	× 16
2-2	リア ハブキャリア REAR HUB CARRIER	12	× 2
2-2	90mm スタッドボルト THREADED SHAFT	13	× 2
2-2	ハブキャリア用 ボール PIVOT BALL	14	× 2
2-2	サスアームピン (M) SUS-ARM PIN (M)	15	× 2
2-2	E クリップ "E" CLIP	E-1	× 12
2-2	M3×15 ナベビス BUTTON HEAD SCREW	F-3	× 2
2-2	M3 ナイロナット LOCK NUT	N-1	× 2
2-2	リアアーム用ブラパーツ BALL END CUP (L)	16	× 2
2-2	ボールエンド キャップ BALL END CUP (S)	17	× 12
2-2	リア ショック ポスト REAR SHOCK POST	17S	× 2

《 リア サスペンションの組立 》  
[ ASSEMBLING REAR SUSPENSION ]

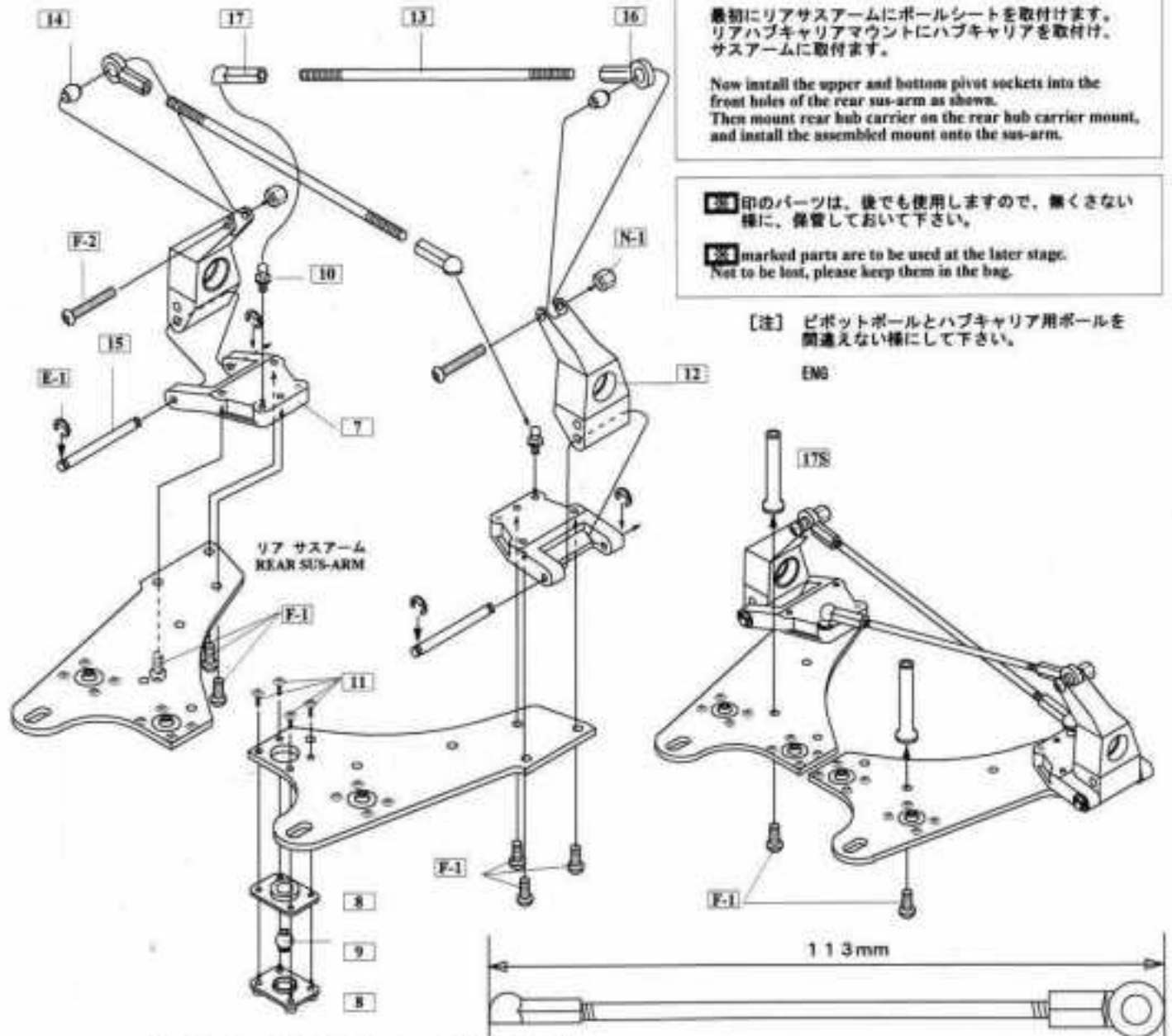

【リアサスペンションの組立】

最初にリアサスアームにボールシートを取付けます。  
リアハブキャリアマウントにハブキャリアを取付け、  
サスアームに取付けます。

Now install the upper and bottom pivot sockets into the  
front holes of the rear sus-arm as shown.  
Then mount rear hub carrier on the rear hub carrier mount,  
and install the assembled mount onto the sus-arm.

印のパーツは、後でも使用しますので、無くさない  
様に、保管しておいて下さい。

marked parts are to be used at the later stage.  
Not to be lost, please keep them in the bag.

【注】 ピボットボールとハブキャリア用ボールを  
間違えない様にして下さい。

ENG

(袋-③の内容)

BAG-3

《リアサスペンションの取付》  
[ MOUNTING REAR SUSPENSION ]

3-1 11.5mm ポスト  
MOUNT



18  
x 2

3-1 8.2mm ポスト  
MOUNT



19  
x 2

3-1 M3x40 皿ビス  
FLAT HEAD SCREW



S-1  
x 2

3-1 M3x30 皿ビス  
FLAT HEAD SCREW



S-2  
x 2

3-1 M3x25 皿ビス  
FLAT HEAD SCREW



S-7  
x 2

3-1 M3 ナイロンナット  
LOCK NUT



N-1  
x 4

3-1 M3 平ナット  
FLAT HEAD SCREW

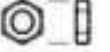

N-2  
x 2

3-1 Oリング  
O'RING



23  
x 2

リアサスペンションをメインシャーシーに取付ます。  
アームは左右対象に同じ様に取付けます。

Install the rear sus-arm on the main chassis.  
(Right and left arms should be assembled with mirror image.)

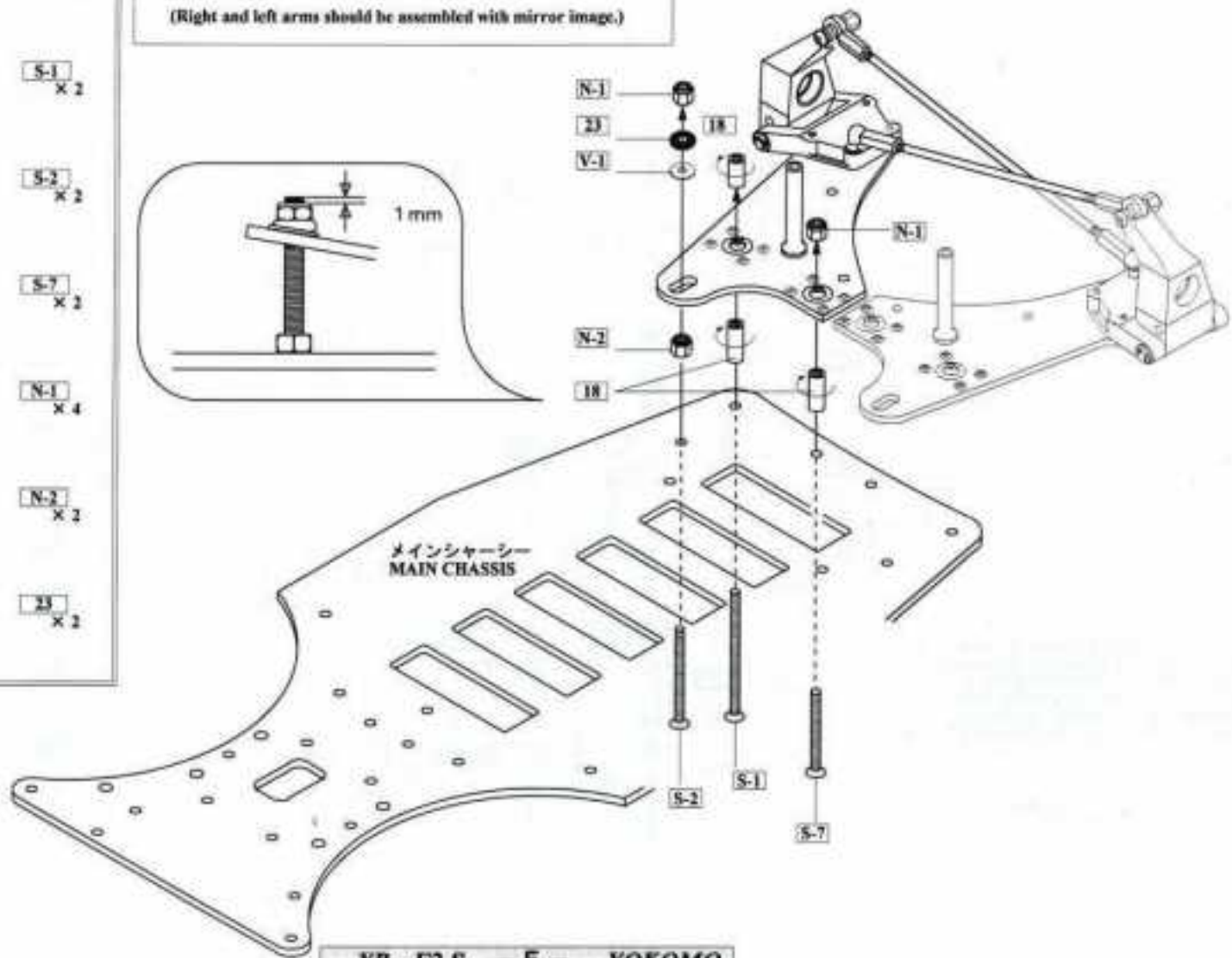
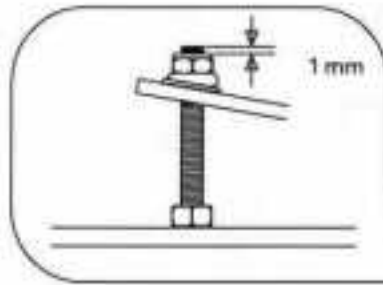

《 袋-④ の内容 》 BAG-4

4-1	サーボセイバーマウント A SERVO SAVER MOUNT (A)	24	x 1
4-1	サーボセイバーマウント B SERVO SAVER MOUNT (B)	25	x 1
4-1	サーボセイバー 支柱 SERVO SAVER PROP	26	x 1
4-1	スプリング SPRING	27	x 1
4-1	ローレット ナット ADJUSTER	28	x 1
4-1	M3×6 皿ビス FLAT HEAD SCREW	S-3	x 2
4-1	M3×18 ナベビス BUTTON HEAD SCREW	F-3	x 1
4-1	M3 ナイロンのナット LOCK NUT	N-1	x 1
4-1	M3 平ナット FLAT NUT	N-2	x 2
4-1	M3 平ワッシャー FLAT WASHER	V-1	x 3
4-1	センタータイロッド CENTER TIE ROD	29	x 1
4-1	ロッドエンド ボール STEEL BALL END	10	x 3
4-1	1.6mm セットスクリュー THREADED SHAFT	30	x 2
4-1	サーボセイバープラパーツ SERVO SAVER (itself)	31	x 1

袋-5は、後で使用します。

Bag-5 parts are used at the following stage.

《 ステアリング リンケージ 》  
[ ASSEMBLING STEERING LINKAGE ]

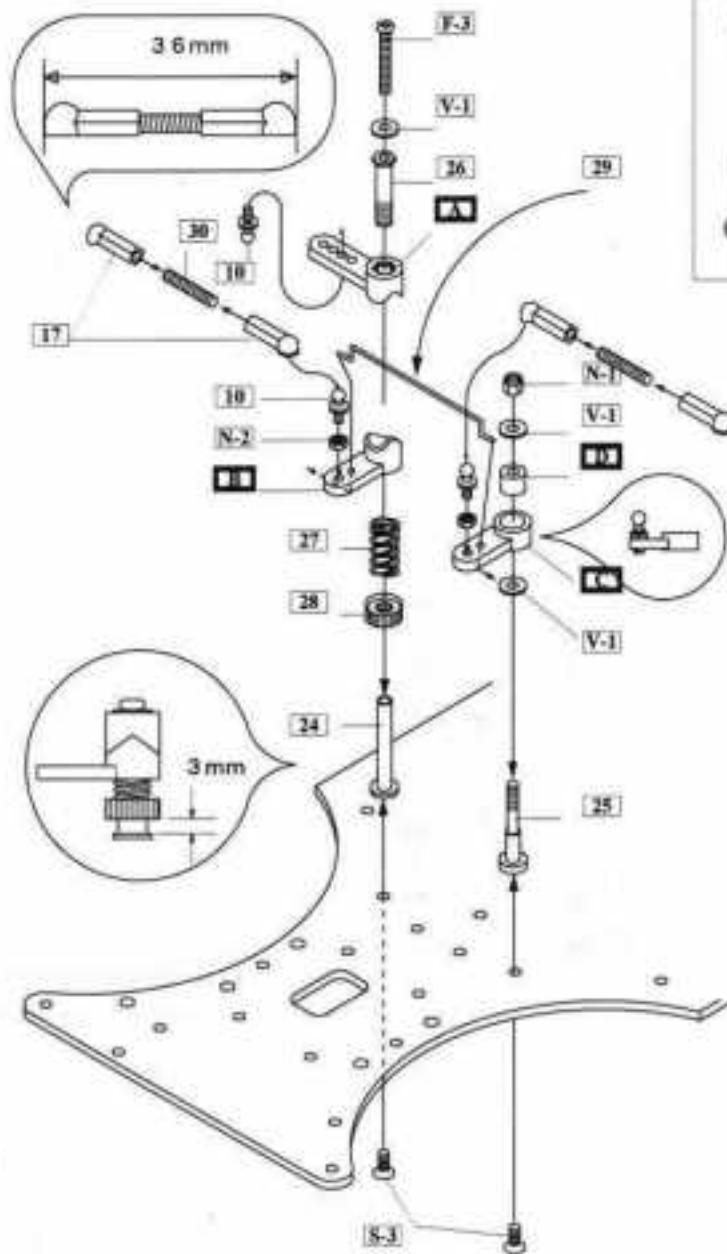

24、25のポストを最初にシャーシーに取付け、タイロッド部分を組立ててから、ポストにはめ込むと簡単です。

We recommend you the easier assembling that (1) 24 and 25 mounts should be mounted on the main chassis first (2) all the steering linkage parts should be assembled (not install on the prop yet) (3) then the assembled servo saver (and linkage rod) should be mounted on the prop.

《 デフギア、センターシャフトの組立 》 [ ASSEMBLING DIFFERENTIAL GEAR AND CENTER SHAFT ]

**( 袋⑥⑦の内容 )** **BAG-6,7**

6-1 ドライブリング DIFF DRIVE RING	34	× 2
6-1 デフボール DIFFERENTIAL BALL	35	× 12
6-2 スラストワッシャー THRUST WASHER	36	× 2
6-2 スラストボール THRUST BALL	37	× 8
6-3 デフジョイント DIFF HUB	38	× 1
6-4 デフプーリー DIFF PULLEY	39	× 1
6-4 M2×14 キャップスクリュー CAP SCREW	C-2	× 1
6-4 M2 スプリングワッシャー SPRING WASHER	X-1	× 1
6-4 1.5mm 六角レンチ ALLEN KEY	W-1	× 1
7-1 センターシャフト CENTER SHAFT	40	× 1
7-1 15T ドライブプーリー DRIVE PULLEY	41	× 1
7-1 スパーギア用 ハブ GEAR HUB	42	× 1
7-1 M3×8 皿ビス FLAT HEAD SCREW	S-4	× 6
7-1 M3×12 皿ビス FLAT HEAD SCREW	S-5	× 1
7-1 M3×5 ナベビス BUTTON HEAD SCREW	F-4	× 2
7-1 M3×4 セットスクリュー SET SCREW	I-1	× 2
7-1 E クリップ E CLIP	E-2	× 1

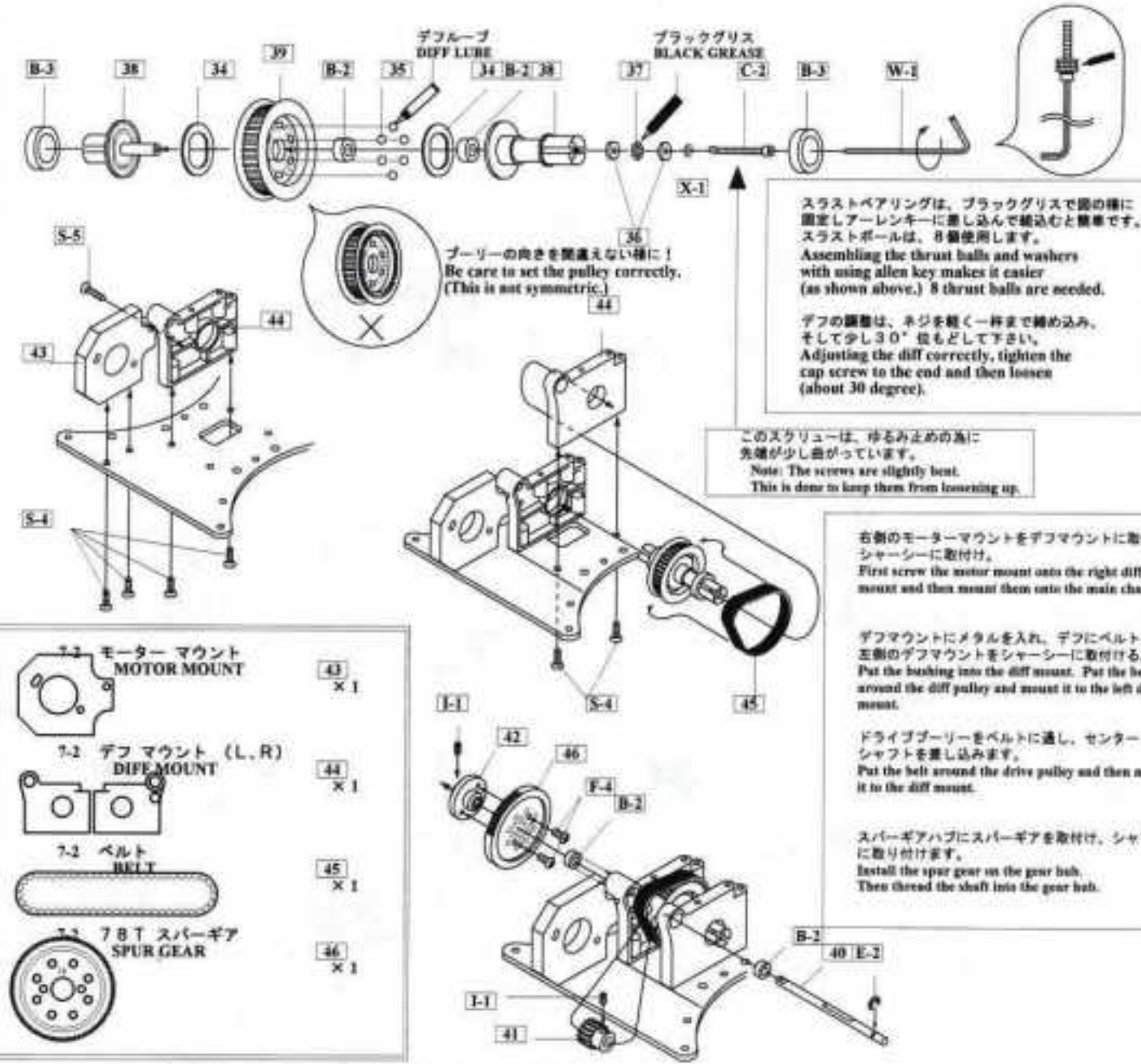

7-2 モーターマウント MOTOR MOUNT	43	× 1
7-2 デフマウント (L,R) DIFF MOUNT	44	× 1
7-2 ベルト BELT	45	× 1
7-2 78T スパーギア SPUR GEAR	46	× 1

（袋-⑧の内容）

BAG-8

8-1 ユニバーサル シャフト DRIVE SHAFT	47	× 2
8-1 キングピン KINGPIN	48	× 4
8-1 ロッドエンド ボール STEEL BALL END	10	× 4
8-1 サスアーム ピン (S) SUS-ARM PIN (S)	49	× 2
8-1 サスアーム ピン (L) SUS-ARM PIN (L)	50	× 2
8-1 M3×8 皿ビス FLAT HEAD SCREW	54	× 6
8-2 ステアリング ブロック STEERING BLOCK	51	× 2
8-2 ステアリング ハブキャリア STEERING HUB CARRIER	52	× 2
8-2 フロント サスアーム FRONT SUS-ARM	53	× 2
8-2 フロント サスマウント FRONT SUS-MOUNT	54	× 2

《 フロント サスペンションの組立 》

[ ASSEMBLING FRONT SUSPENSION ]

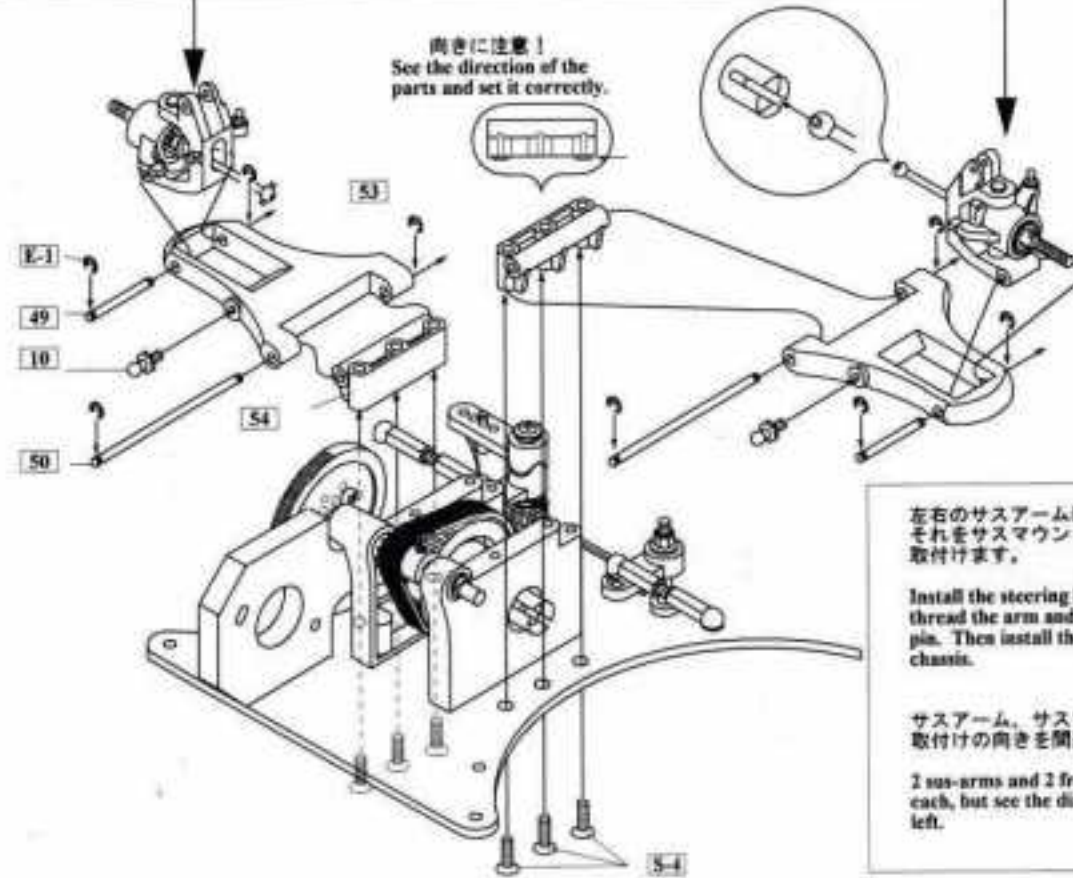
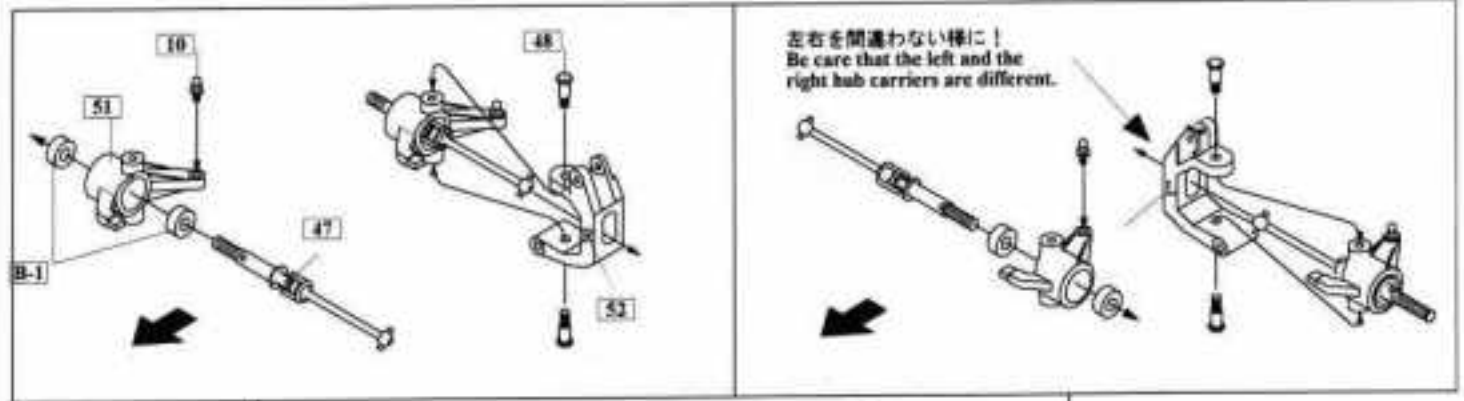

左右のサスアームにステアリングブロックを取付け、それをサスマウントに取付けてから、シャーシーに取付けます。

Install the steering block on the front sus-arm and thread the arm and the front sus-mount with sus-arm pin. Then install the assembled mount on the main chassis.

サスアーム、サスマウントは、左右共通ですが、取付けの向きを間違わない様に、取付けて下さい。  
2 sus-arms and 2 front sus-mounts are the same shape each, but see the direction when installing on right or left.

《 袋-9,10 の内容 》

BAG-9,10

9-1 2.7mm ポスト MOUNT	55	× 2
9-1 8.2mm ポスト MOUNT	55 S	30 × 1
9-1 2.7mm バッテリーポスト BATTERY MOUNT	56 S	× 2
9-1 3.0mm バッテリーポスト BATTERY MOUNT	57 S	30 × 1
9-1 バッテリーポスト (S) BATTERY MOUNT (S)	58 S	30 × 4
9-1 フードピン BODY CLIP	59 S	30 × 1
9-1 M3×8 ナベビス BUTTON HEAD SCREW	F-1	× 8
9-1 平ナット FLAT NUT	N-2	× 2
10-1 Iアーム用 プラパーツ BALL END CUP (L)	16	× 4
10-1 ハブキャリア用 ボール PIVOT BALL	14	× 2
10-1 1.2mm セットスクリュー THREADED SHAFT	56	× 2
10-2 1.5mm ポスト MOUNT	57	× 2
10-2 Iアーム用 ボール I ARM STEEL BALL END	58	× 2
10-2 M3×12 ナベビス BUTTON HEAD SCREW	F-2	× 2
10-2 M3×10 皿ビス FLAT HEAD SCREW	S-6	× 2
10-2 M3×25 皿ビス FLAT HEAD SCREW	S-7	× 3

《 アッパーデッキ、フロントサスペンションの組立 》  
[ ASSEMBLING UPPER DECK AND FRONT SUSPENSION ]

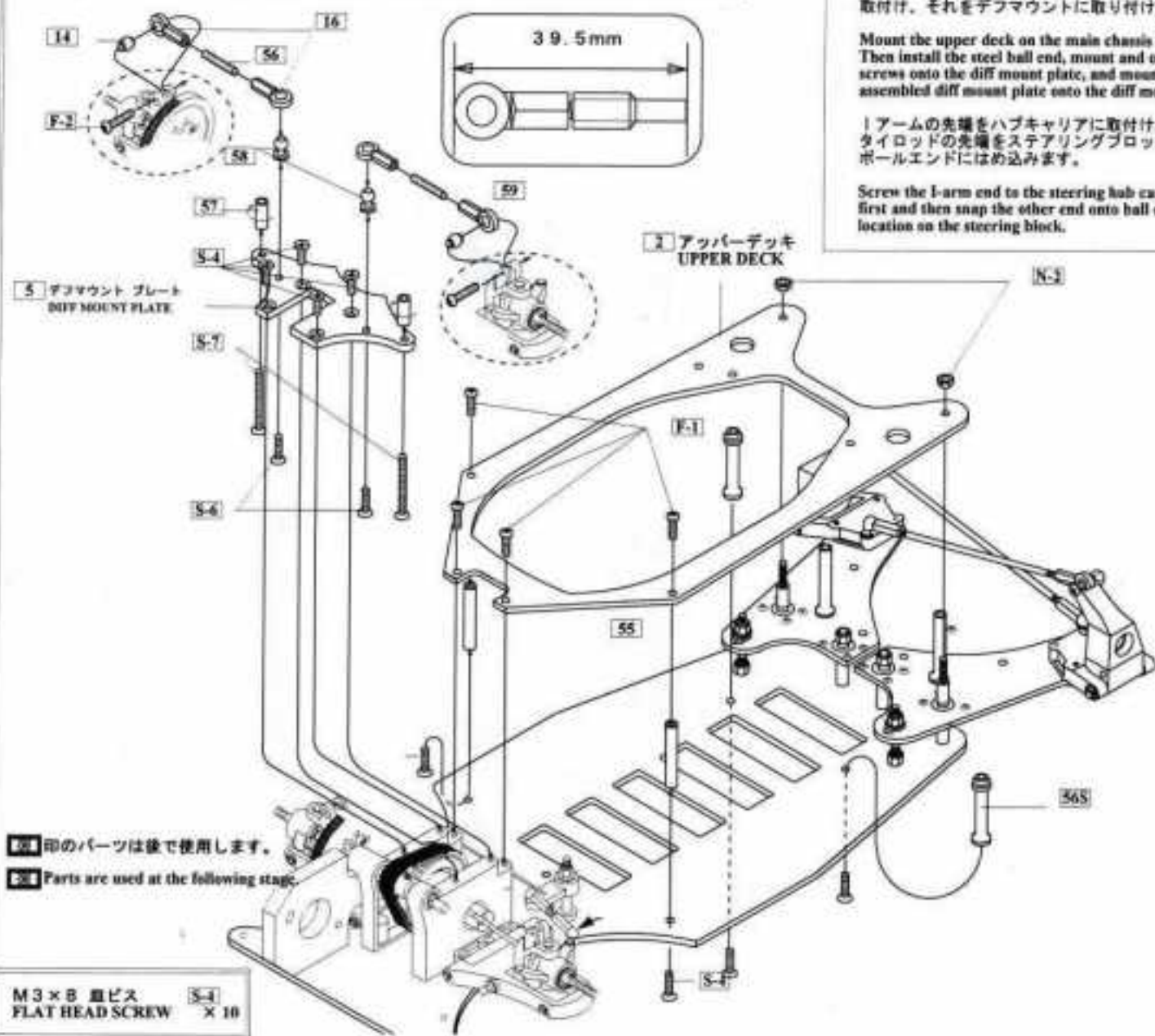

最初にアッパーデッキをシャーシーに取り付け、デフマウントプレートに、Iアームやビスを取付け、それをデフマウントに取り付けます。  
Mount the upper deck on the main chassis first. Then install the steel ball end, mount and other screws onto the diff mount plate, and mount the assembled diff mount plate onto the diff mount.

Iアームの先端をハブキャリアに取付け、タイロッドの先端をステアリングブロックのボールエンドにはめ込みます。  
Screw the I-arm end to the steering hub carrier first and then snap the other end onto ball end location on the steering block.

30 印のパーツは後で使用します。  
30 Parts are used at the following stage.

M3×8 皿ビス S-4 × 10

(袋-11の内容)

BAG-11

11-1	ピボットボール PIVOT BALL	9 x 2
11-1	トルクロッド用ボール TORQUE ROD BALL	60 x 2
11-1	3.6mm スタッドボルト THREADED SHAFT	61 x 2
11-1	ショックマウントボール SHOCK MOUNT BALL	62 x 2
11-1	ボールシート PIVOT SOCKET	8 x 2
11-1	M2x8 タッピングビス SELFTAP SCREW	11 x 8
11-1	M3x6 ナベビス BUTTON HEAD SCREW	F-5 x 8
11-1	M3 ナイロンナット LOCK NUT	N-1 x 2

《 フロント サスペンションの組立 》  
[ ASSEMBLING FRONT SUSPENSION ]

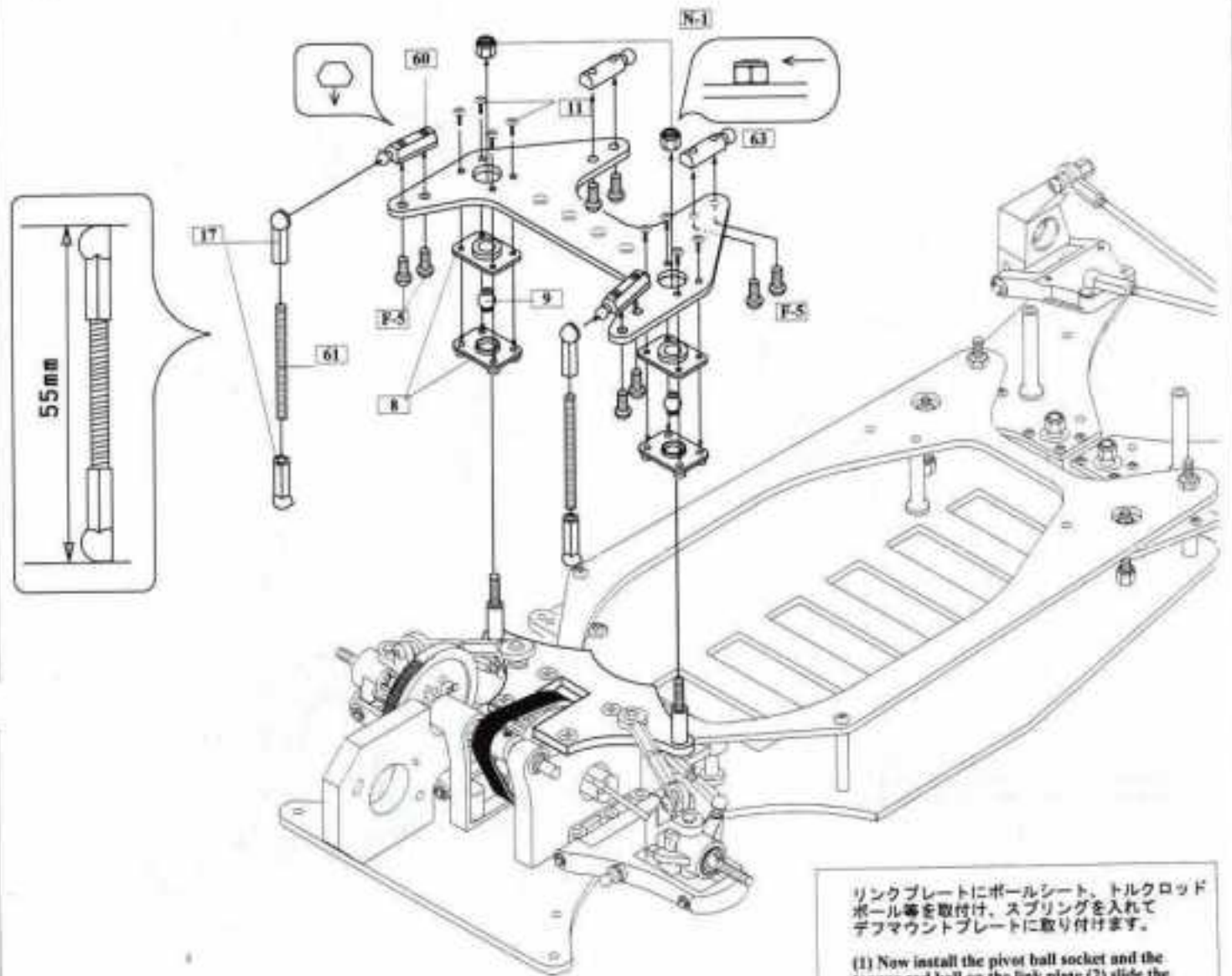

トルクロッドの長さは、55mmが標準として  
いますが、長くするとフロントのグリップが下がり、  
短くすると、グリップが良くなります。

The length of the torque rod in this manual (55mm) has  
proven to be the best all around location.  
We have found that shortening this rod can give the  
truck more steering.

リンクプレートにボールシート、トルクロッド  
ボール等を取付け、スプリングを入れて  
デフマウントプレートに取り付けます。

(1) Now install the pivot ball socket and the  
torque rod ball on the link plate (2) slide the  
spring over the screw and then mount on the  
diff mount plate.

（袋-12の内容）

BAG-12

12-1 ボディマウントポスト BODY MOUNT POST	64	X 4
12-1 ボディマウント BODY MOUNT	65	X 4
12-1 3×4 セットスクリュー SET SCREW	L-1	X 4
12-1 3×8 皿ビス FLAT HEAD SCREW	S-4	X 2
12-1 3×12 皿ビス FLAT HEAD SCREW	S-5	X 2
12-1 平ナット FLAT NUT	N-2	X 2
12-1 フードピン BODY CLIP	66	X 4

（袋-13の内容）

BAG-13

13-1 フランジ ナイロンナット FLANGED LOCK NUT	67	X 4
13-1 リア アクスル REAR SHAFT	68	X 2
13-1 ユニバーサル用 ピン DRIVE SHAFT PIN	69	X 4
13-1 1.9 カラー SHIM	70	X 4

ホイール、タイヤは幅の広い方を前に付けます。  
Use the wide-tread tire for the front.

《 ボディマウント、タイヤの取付 》 [ MOUNTING BODY MOUNT AND TIRE ]

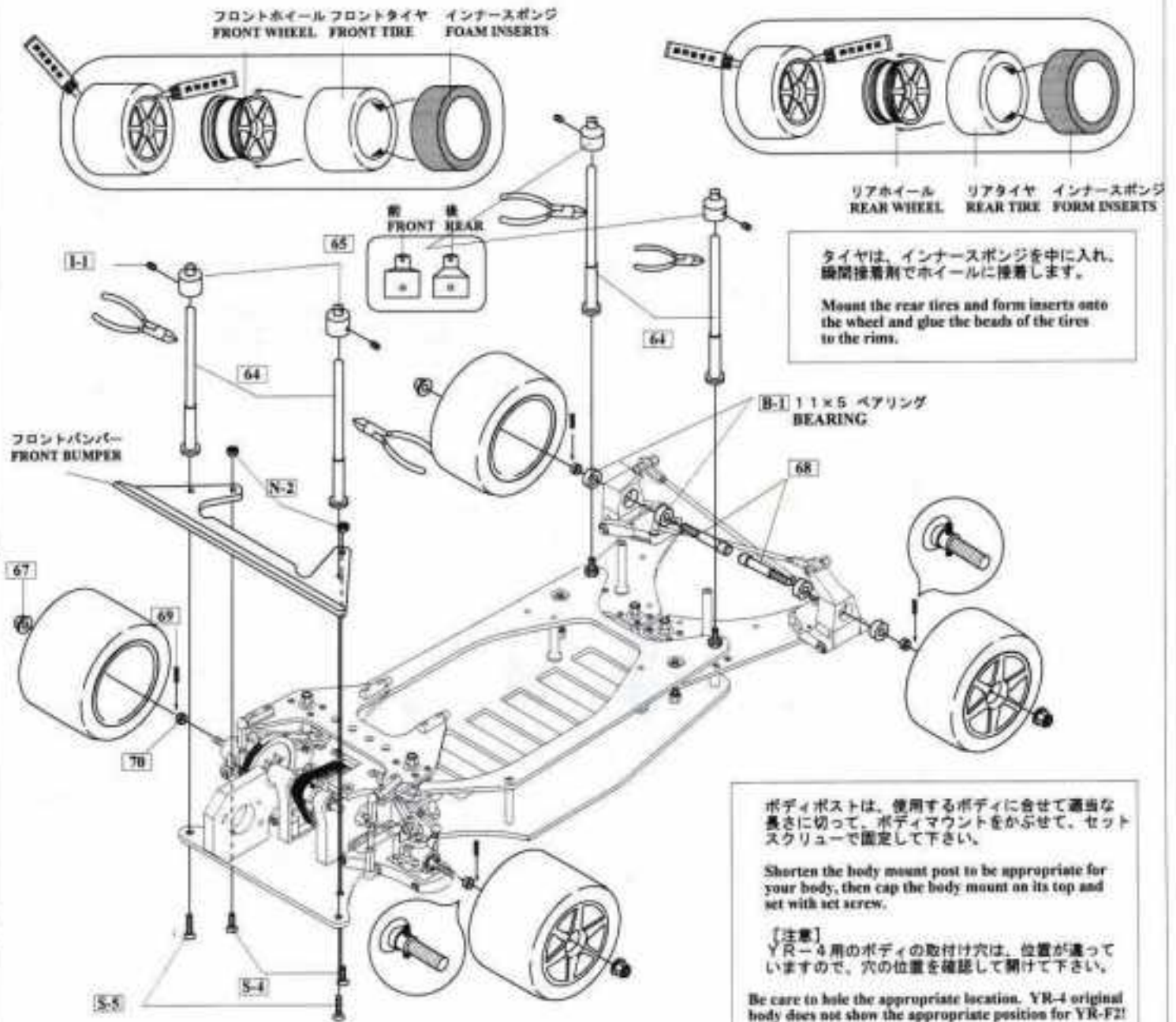

《 袋-5 の内容 》

BAG-5

5-1	2mm クリップ ECLIP	E-2	× 8
5-1	ショック シャフト SHOCK SHAFT	70 S	× 4
5-2	1アーム用 ボール STEEL BALL END	58	× 4
5-2	ハブキャリア用 ボール PIVOT BALL	14	× 2
5-2	M3×10 皿ビス BUTTON HEAD SCREW	S-6	× 4
5-2	M3×12 ナベビス BUTTON HEAD SCREW	F-2	× 2
5-2	M3×15 ナベビス BUTTON HEAD SCREW	F-7	× 2
5-2	ショック マウント SHOCK MOUNT	76 S	× 2
5-3	ショック スプリング SHOCK SPRING	72 S	× 4
5-3	ショック シリンダー SHOCK BODIES WITH CAPS	73 S	× 4
5-4	O リング SEALS	74 S	× 4
5-4	ショック用ブラパーツ MOLDED SHOCK ASSEMBLY PARTS	75 S	× 4

《 オイルダンパーの組立 》

[ ASSEMBLING SHOCK ABSORBERS ]

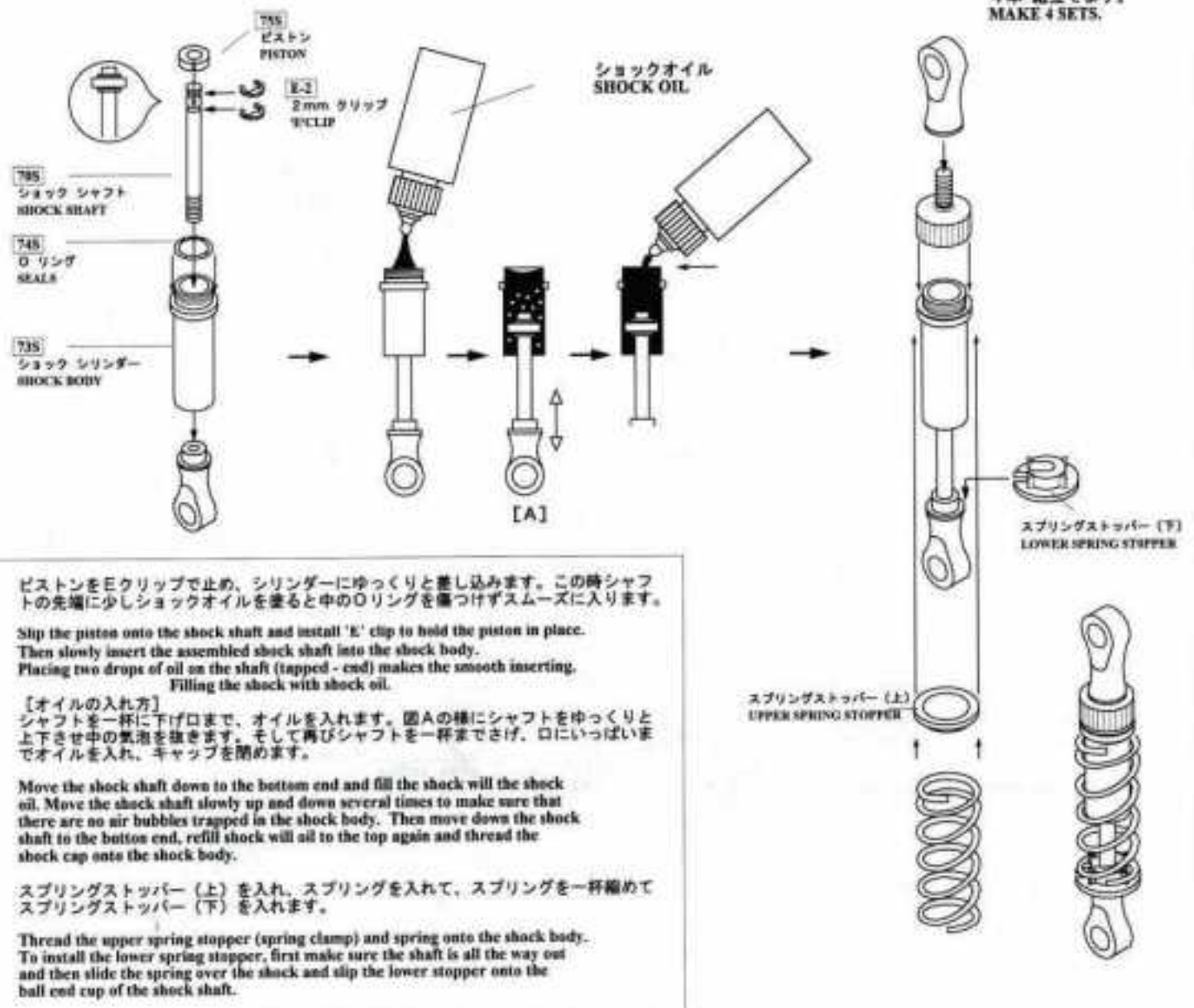

《 オイルダンパーの取付け 》

[ INSTALLING SHOCK ABSORBERS ]

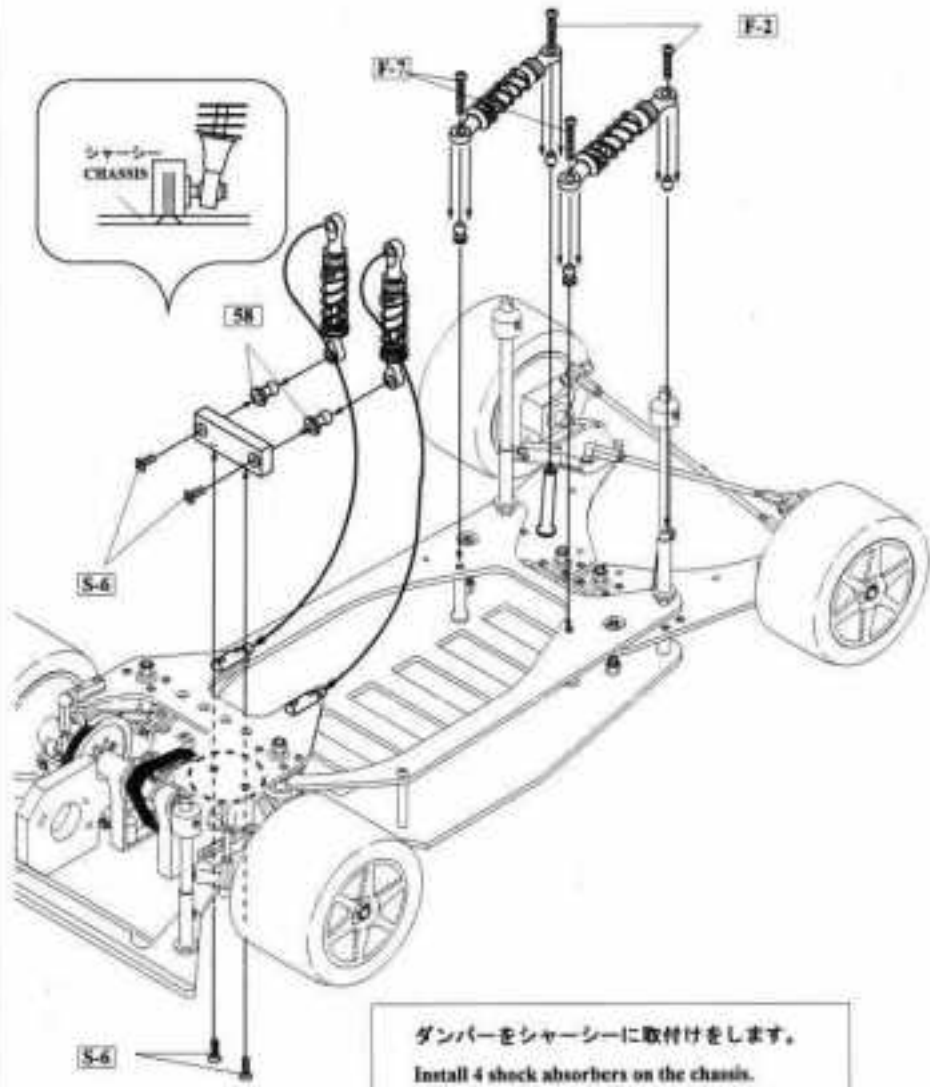

ダンパーをシャシーに取付けをします。  
Install 4 shock absorbers on the chassis.

ストレートパックバッテリーを使用する時は、バッテリープレートに  
S-5 のポスト (4本) を取付けします。

マッチドタイプ (全体のパックがされていないもの) は、このポストは、  
使用しないで、バッテリープレートのみで固定出来ます。

when mounting straight-packed (the packed battery lining the cells up lengthwise)  
battery . You need to 4 [S-5] battery mount posts on the battery plate .

In case "unpacked" battery, you can mount without [S-5] posts.

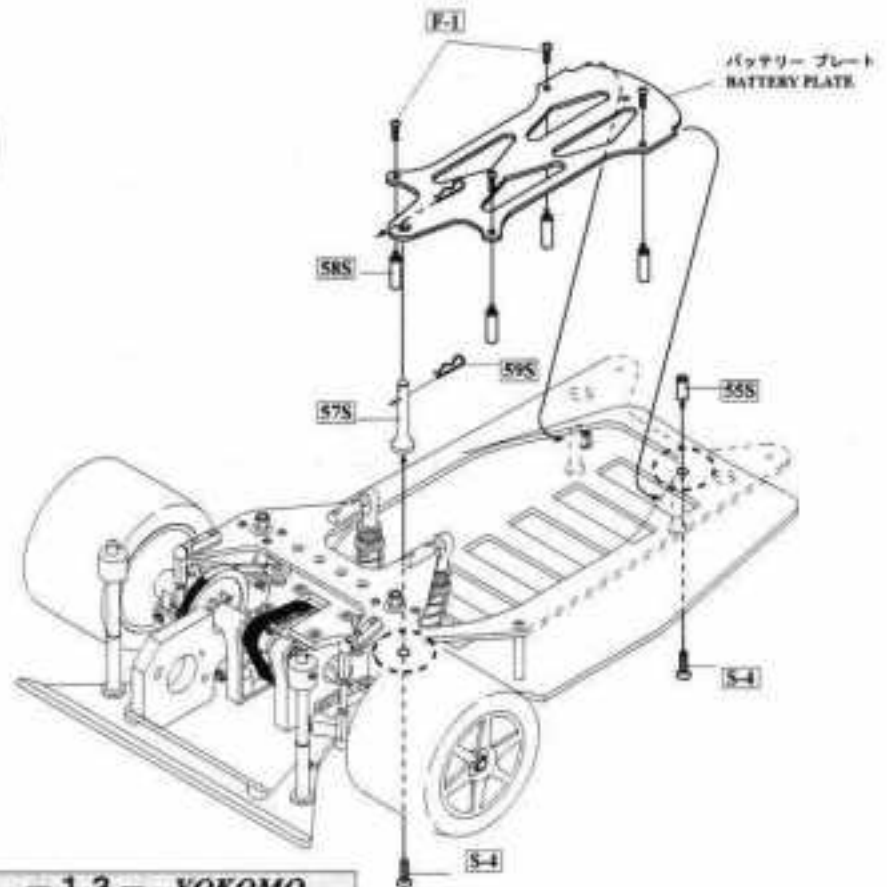

〔袋⑭の内容〕

BAG-14

14-1 22T ピニオン PINION	71	×1
14-1 1/8 セットスクリュー SET SCREW	1-2	×1
14-1 1.27mm 六角レンチ ALLEN KEY	W-3	×1
14-1 平ワッシャー FLAT WASHER	V-1	×1
14-1 3×10 ナベビス BUTTON HEAD SCREW	F-6	×1
14-1 3×10 皿ビス FLAT HEAD SCREW	S-6	×1
14-1 ロッドエンド ボール STEEL BALL END	10	×1
14-1 4.2mm スタッドボルト THREADED SHAFT	72	×1
14-1 平ナット NUT	N-2	×1

【ボディの取付】  
ボディの4ヶ所の取付穴を開け、  
フードピンで止めます。



【BODY INSTALLATION】  
Make four holes for the body posts in your body.  
The body is then held on by using the four body clips.





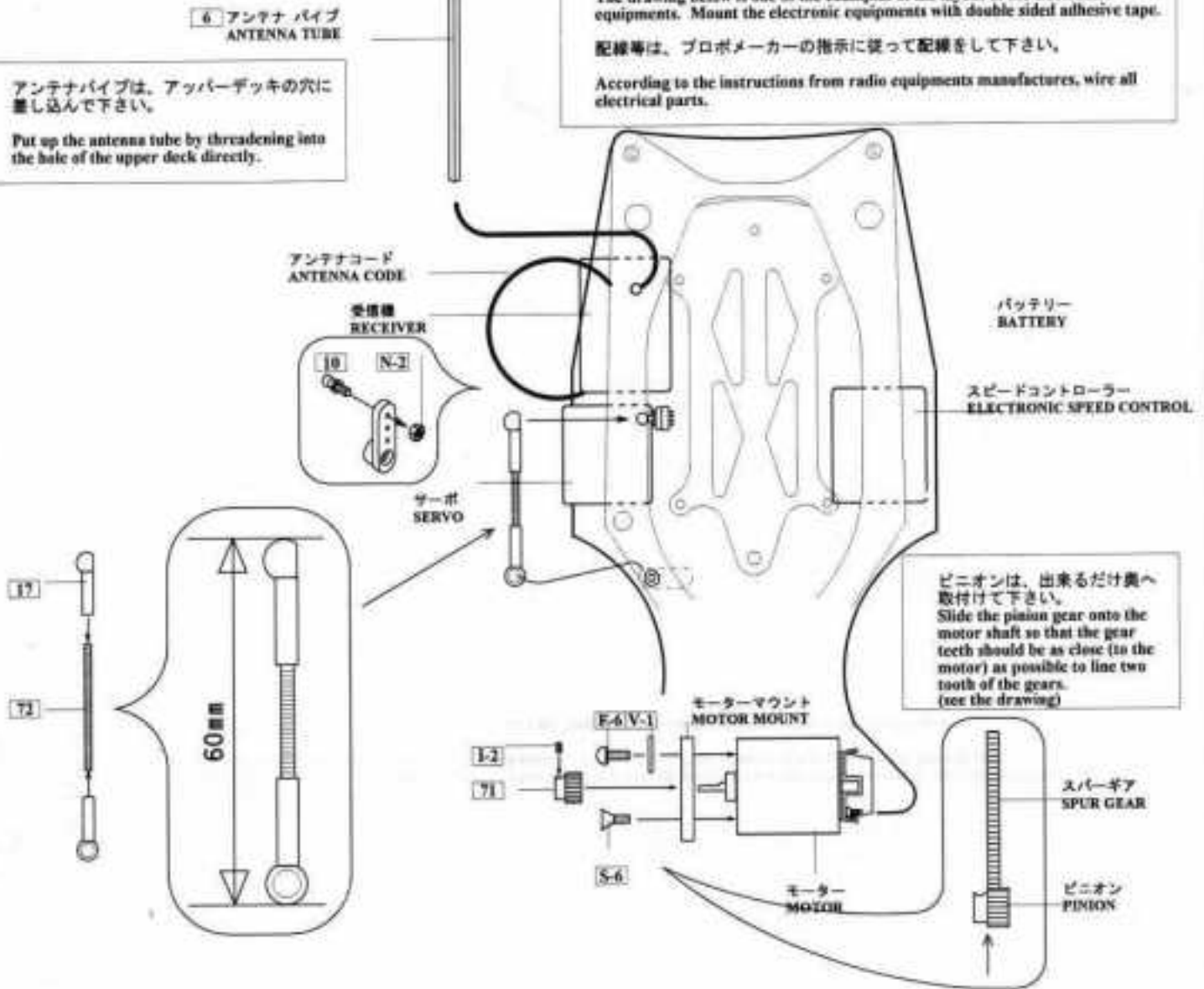

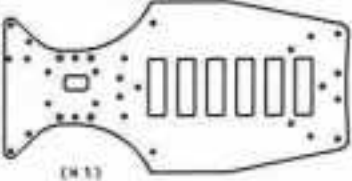
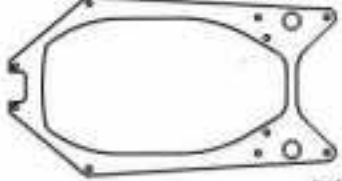
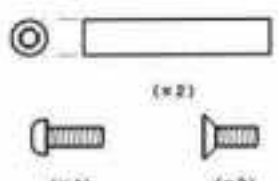
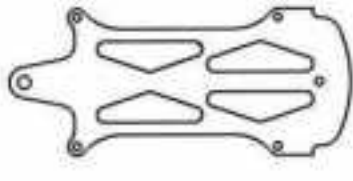
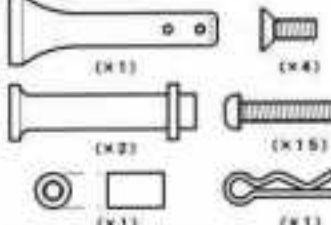

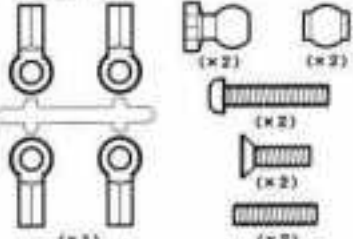

《モーターの取付、メカ積み》

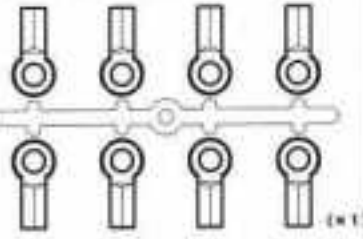
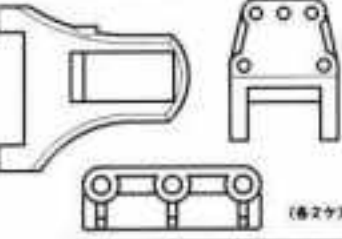
[ MOUNTING MOTOR AND RADIO SYSTEM ]

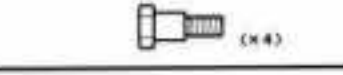

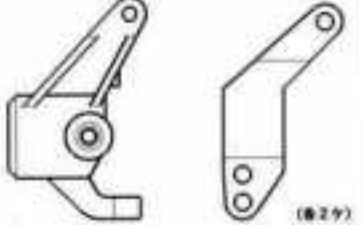
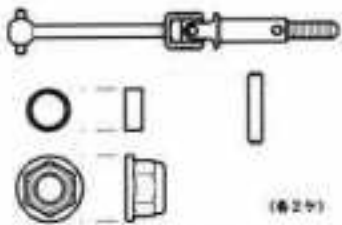
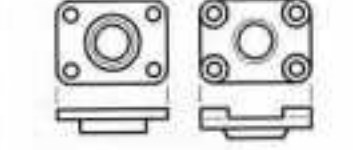

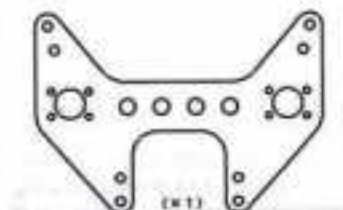

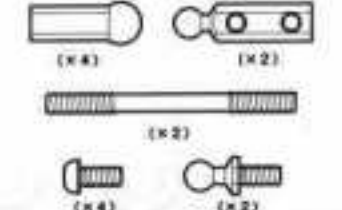
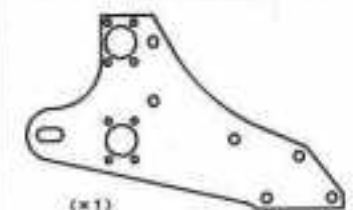
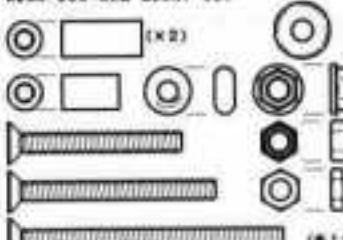
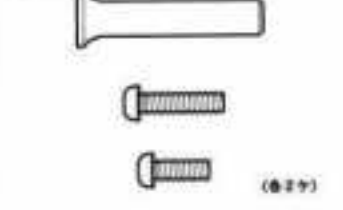
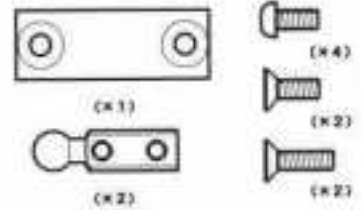
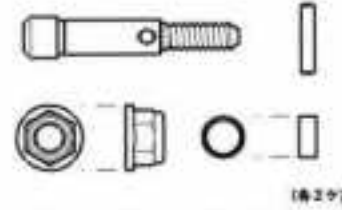



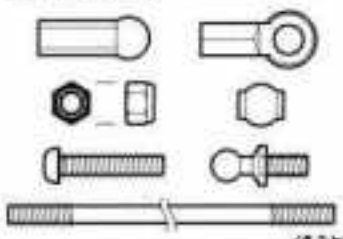



サーボ等のメカ積みの例です。各パーツは、両面テープで固定して下さい。  
The drawing below is one of the examples of the layout of the electronic equipments. Mount the electronic equipments with double sided adhesive tape.  
配線等は、プロポメーカーの指示に従って配線をして下さい。  
According to the instructions from radio equipments manufacturers, wire all electrical parts.



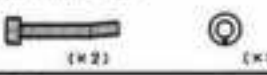
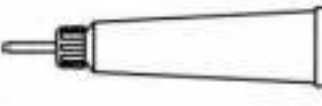
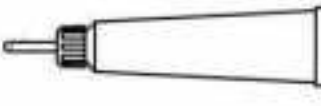

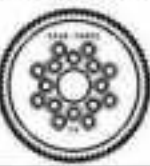
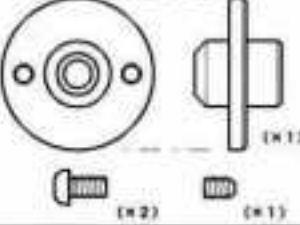
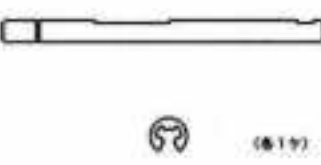
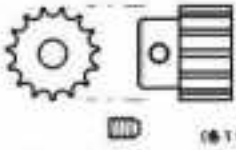

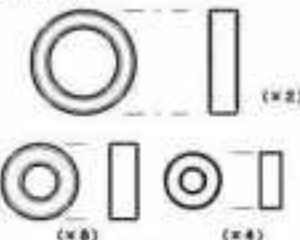





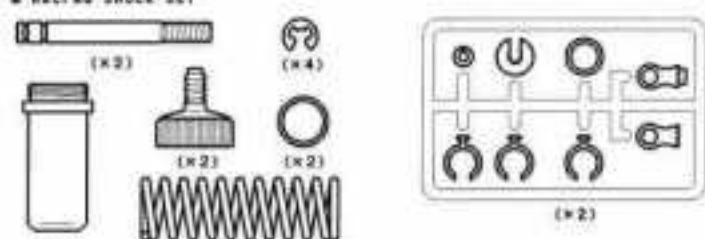

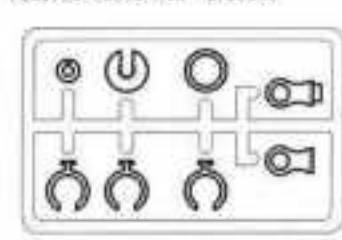
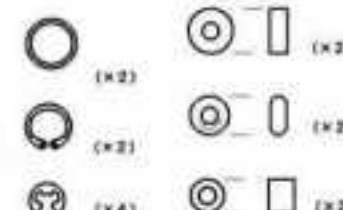
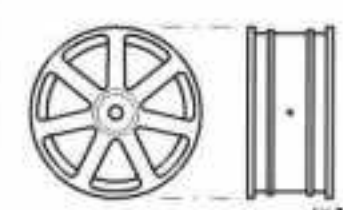
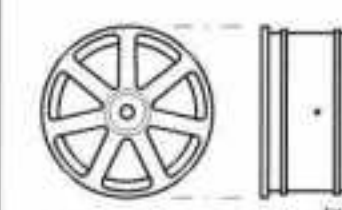
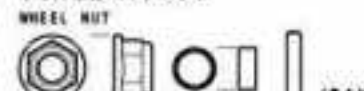

<p><b>ZF-001</b> <span style="border: 1px solid black; padding: 0 2px;">1</span></p> <p>YR-F2用バンパー *F2 BUMPER</p>  <p>(x1)</p>	<p><b>ZF-102</b> <span style="border: 1px solid black; padding: 0 2px;">1</span></p> <p>YR-F2SP用シャーシ (グラファイト製) MAIN*F2-SP*CHASSIS (CARBON FIBER)</p>  <p>(x1)</p>	<p><b>ZF-103</b> <span style="border: 1px solid black; padding: 0 2px;">2</span></p> <p>YR-F2SP用アッパーデッキ (グラファイト製) MAIN*F2-SP*UPPER DECK (CARBON FIBER)</p>  <p>(x1)</p>	<p><b>ZF-103M</b> <span style="border: 1px solid black; padding: 0 2px;">2</span> <span style="border: 1px solid black; padding: 0 2px;">1</span></p> <p>アッパーデッキマウントセット UPPER DECK MOUNT SET</p>  <p>(x2) (x4) (x2)</p>	<p><b>ZF-105</b> <span style="border: 1px solid black; padding: 0 2px;">3</span></p> <p>YR-F2SP用バッテリープレート /3F2-SP* BATTERY PLATE</p> 
<p><b>ZF-105C</b> <span style="border: 1px solid black; padding: 0 2px;">1</span> <span style="border: 1px solid black; padding: 0 2px;">2</span></p> <p>YR-F2SP用バッテリーポスト *F2-SP* BATTERY POST</p>  <p>(x1) (x4) (x2) (x15) (x1) (x1)</p>	<p><b>ZF-105P</b> <span style="border: 1px solid black; padding: 0 2px;">1</span> <span style="border: 1px solid black; padding: 0 2px;">1</span></p> <p>ストレートバック用バッテリーポスト PACK BATTERY POST</p>  <p>(x4)</p>	<p><b>ZG-200</b> <span style="border: 1px solid black; padding: 0 2px;">1</span> <span style="border: 1px solid black; padding: 0 2px;">2</span> <span style="border: 1px solid black; padding: 0 2px;">3</span> <span style="border: 1px solid black; padding: 0 2px;">4</span> <span style="border: 1px solid black; padding: 0 2px;">5</span> <span style="border: 1px solid black; padding: 0 2px;">6</span> <span style="border: 1px solid black; padding: 0 2px;">7</span> <span style="border: 1px solid black; padding: 0 2px;">8</span> <span style="border: 1px solid black; padding: 0 2px;">9</span> <span style="border: 1px solid black; padding: 0 2px;">10</span> <span style="border: 1px solid black; padding: 0 2px;">11</span> <span style="border: 1px solid black; padding: 0 2px;">12</span> <span style="border: 1px solid black; padding: 0 2px;">13</span> <span style="border: 1px solid black; padding: 0 2px;">14</span> <span style="border: 1px solid black; padding: 0 2px;">15</span> <span style="border: 1px solid black; padding: 0 2px;">16</span> <span style="border: 1px solid black; padding: 0 2px;">17</span> <span style="border: 1px solid black; padding: 0 2px;">18</span> <span style="border: 1px solid black; padding: 0 2px;">19</span> <span style="border: 1px solid black; padding: 0 2px;">20</span> <span style="border: 1px solid black; padding: 0 2px;">21</span> <span style="border: 1px solid black; padding: 0 2px;">22</span> <span style="border: 1px solid black; padding: 0 2px;">23</span> <span style="border: 1px solid black; padding: 0 2px;">24</span> <span style="border: 1px solid black; padding: 0 2px;">25</span> <span style="border: 1px solid black; padding: 0 2px;">26</span> <span style="border: 1px solid black; padding: 0 2px;">27</span> <span style="border: 1px solid black; padding: 0 2px;">28</span> <span style="border: 1px solid black; padding: 0 2px;">29</span> <span style="border: 1px solid black; padding: 0 2px;">30</span> <span style="border: 1px solid black; padding: 0 2px;">31</span> <span style="border: 1px solid black; padding: 0 2px;">32</span> <span style="border: 1px solid black; padding: 0 2px;">33</span> <span style="border: 1px solid black; padding: 0 2px;">34</span> <span style="border: 1px solid black; padding: 0 2px;">35</span> <span style="border: 1px solid black; padding: 0 2px;">36</span> <span style="border: 1px solid black; padding: 0 2px;">37</span> <span style="border: 1px solid black; padding: 0 2px;">38</span> <span style="border: 1px solid black; padding: 0 2px;">39</span> <span style="border: 1px solid black; padding: 0 2px;">40</span> <span style="border: 1px solid black; padding: 0 2px;">41</span> <span style="border: 1px solid black; padding: 0 2px;">42</span> <span style="border: 1px solid black; padding: 0 2px;">43</span> <span style="border: 1px solid black; padding: 0 2px;">44</span> <span style="border: 1px solid black; padding: 0 2px;">45</span> <span style="border: 1px solid black; padding: 0 2px;">46</span> <span style="border: 1px solid black; padding: 0 2px;">47</span> <span style="border: 1px solid black; padding: 0 2px;">48</span> <span style="border: 1px solid black; padding: 0 2px;">49</span> <span style="border: 1px solid black; padding: 0 2px;">50</span> <span style="border: 1px solid black; padding: 0 2px;">51</span> <span style="border: 1px solid black; padding: 0 2px;">52</span> <span style="border: 1px solid black; padding: 0 2px;">53</span> <span style="border: 1px solid black; padding: 0 2px;">54</span> <span style="border: 1px solid black; padding: 0 2px;">55</span> <span style="border: 1px solid black; padding: 0 2px;">56</span> <span style="border: 1px solid black; padding: 0 2px;">57</span> <span style="border: 1px solid black; padding: 0 2px;">58</span> <span style="border: 1px solid black; padding: 0 2px;">59</span> <span style="border: 1px solid black; padding: 0 2px;">60</span> <span style="border: 1px solid black; padding: 0 2px;">61</span> <span style="border: 1px solid black; padding: 0 2px;">62</span> <span style="border: 1px solid black; padding: 0 2px;">63</span> <span style="border: 1px solid black; padding: 0 2px;">64</span> <span style="border: 1px solid black; padding: 0 2px;">65</span> <span style="border: 1px solid black; padding: 0 2px;">66</span> <span style="border: 1px solid black; padding: 0 2px;">67</span> <span style="border: 1px solid black; padding: 0 2px;">68</span> <span style="border: 1px solid black; padding: 0 2px;">69</span> <span style="border: 1px solid black; padding: 0 2px;">70</span> <span style="border: 1px solid black; padding: 0 2px;">71</span> <span style="border: 1px solid black; padding: 0 2px;">72</span> <span style="border: 1px solid black; padding: 0 2px;">73</span> <span style="border: 1px solid black; padding: 0 2px;">74</span> <span style="border: 1px solid black; padding: 0 2px;">75</span> <span style="border: 1px solid black; padding: 0 2px;">76</span> <span style="border: 1px solid black; padding: 0 2px;">77</span> <span style="border: 1px solid black; padding: 0 2px;">78</span> <span style="border: 1px solid black; padding: 0 2px;">79</span> <span style="border: 1px solid black; padding: 0 2px;">80</span> <span style="border: 1px solid black; padding: 0 2px;">81</span> <span style="border: 1px solid black; padding: 0 2px;">82</span> <span style="border: 1px solid black; padding: 0 2px;">83</span> <span style="border: 1px solid black; padding: 0 2px;">84</span> <span style="border: 1px solid black; padding: 0 2px;">85</span> <span style="border: 1px solid black; padding: 0 2px;">86</span> <span style="border: 1px solid black; padding: 0 2px;">87</span> <span style="border: 1px solid black; padding: 0 2px;">88</span> <span style="border: 1px solid black; padding: 0 2px;">89</span> <span style="border: 1px solid black; padding: 0 2px;">90</span> <span style="border: 1px solid black; padding: 0 2px;">91</span> <span style="border: 1px solid black; padding: 0 2px;">92</span> <span style="border: 1px solid black; padding: 0 2px;">93</span> <span style="border: 1px solid black; padding: 0 2px;">94</span> <span style="border: 1px solid black; padding: 0 2px;">95</span> <span style="border: 1px solid black; padding: 0 2px;">96</span> <span style="border: 1px solid black; padding: 0 2px;">97</span> <span style="border: 1px solid black; padding: 0 2px;">98</span> <span style="border: 1px solid black; padding: 0 2px;">99</span> <span style="border: 1px solid black; padding: 0 2px;">100</span> <span style="border: 1px solid black; padding: 0 2px;">101</span> <span style="border: 1px solid black; padding: 0 2px;">102</span> <span style="border: 1px solid black; padding: 0 2px;">103</span> <span style="border: 1px solid black; padding: 0 2px;">104</span> <span style="border: 1px solid black; padding: 0 2px;">105</span> <span style="border: 1px solid black; padding: 0 2px;">106</span> <span style="border: 1px solid black; padding: 0 2px;">107</span> <span style="border: 1px solid black; padding: 0 2px;">108</span> <span style="border: 1px solid black; padding: 0 2px;">109</span> <span style="border: 1px solid black; padding: 0 2px;">110</span> <span style="border: 1px solid black; padding: 0 2px;">111</span> <span style="border: 1px solid black; padding: 0 2px;">112</span> <span style="border: 1px solid black; padding: 0 2px;">113</span> <span style="border: 1px solid black; padding: 0 2px;">114</span> <span style="border: 1px solid black; padding: 0 2px;">115</span> <span style="border: 1px solid black; padding: 0 2px;">116</span> <span style="border: 1px solid black; padding: 0 2px;">117</span> <span style="border: 1px solid black; padding: 0 2px;">118</span> <span style="border: 1px solid black; padding: 0 2px;">119</span> <span style="border: 1px solid black; padding: 0 2px;">120</span> <span style="border: 1px solid black; padding: 0 2px;">121</span> <span style="border: 1px solid black; padding: 0 2px;">122</span> <span style="border: 1px solid black; padding: 0 2px;">123</span> <span style="border: 1px solid black; padding: 0 2px;">124</span> <span style="border: 1px solid black; padding: 0 2px;">125</span> <span style="border: 1px solid black; padding: 0 2px;">126</span> <span style="border: 1px solid black; padding: 0 2px;">127</span> <span style="border: 1px solid black; padding: 0 2px;">128</span> <span style="border: 1px solid black; padding: 0 2px;">129</span> <span style="border: 1px solid black; padding: 0 2px;">130</span> <span style="border: 1px solid black; padding: 0 2px;">131</span> <span style="border: 1px solid black; padding: 0 2px;">132</span> <span style="border: 1px solid black; padding: 0 2px;">133</span> <span style="border: 1px solid black; padding: 0 2px;">134</span> <span style="border: 1px solid black; padding: 0 2px;">135</span> <span style="border: 1px solid black; padding: 0 2px;">136</span> <span style="border: 1px solid black; padding: 0 2px;">137</span> <span style="border: 1px solid black; padding: 0 2px;">138</span> <span style="border: 1px solid black; padding: 0 2px;">139</span> <span style="border: 1px solid black; padding: 0 2px;">140</span> <span style="border: 1px solid black; padding: 0 2px;">141</span> <span style="border: 1px solid black; padding: 0 2px;">142</span> <span style="border: 1px solid black; padding: 0 2px;">143</span> <span style="border: 1px solid black; padding: 0 2px;">144</span> <span style="border: 1px solid black; padding: 0 2px;">145</span> <span style="border: 1px solid black; padding: 0 2px;">146</span> <span style="border: 1px solid black; padding: 0 2px;">147</span> <span style="border: 1px solid black; padding: 0 2px;">148</span> <span style="border: 1px solid black; padding: 0 2px;">149</span> <span style="border: 1px solid black; padding: 0 2px;">150</span> <span style="border: 1px solid black; padding: 0 2px;">151</span> <span style="border: 1px solid black; padding: 0 2px;">152</span> <span style="border: 1px solid black; padding: 0 2px;">153</span> <span style="border: 1px solid black; padding: 0 2px;">154</span> <span style="border: 1px solid black; padding: 0 2px;">155</span> <span style="border: 1px solid black; padding: 0 2px;">156</span> <span style="border: 1px solid black; padding: 0 2px;">157</span> <span style="border: 1px solid black; padding: 0 2px;">158</span> <span style="border: 1px solid black; padding: 0 2px;">159</span> <span style="border: 1px solid black; padding: 0 2px;">160</span> <span style="border: 1px solid black; padding: 0 2px;">161</span> <span style="border: 1px solid black; padding: 0 2px;">162</span> <span style="border: 1px solid black; padding: 0 2px;">163</span> <span style="border: 1px solid black; padding: 0 2px;">164</span> <span style="border: 1px solid black; padding: 0 2px;">165</span> <span style="border: 1px solid black; padding: 0 2px;">166</span> <span style="border: 1px solid black; padding: 0 2px;">167</span> <span style="border: 1px solid black; padding: 0 2px;">168</span> <span style="border: 1px solid black; padding: 0 2px;">169</span> <span style="border: 1px solid black; padding: 0 2px;">170</span> <span style="border: 1px solid black; padding: 0 2px;">171</span> <span style="border: 1px solid black; padding: 0 2px;">172</span> <span style="border: 1px solid black; padding: 0 2px;">173</span> <span style="border: 1px solid black; padding: 0 2px;">174</span> <span style="border: 1px solid black; padding: 0 2px;">175</span> <span style="border: 1px solid black; padding: 0 2px;">176</span> <span style="border: 1px solid black; padding: 0 2px;">177</span> <span style="border: 1px solid black; padding: 0 2px;">178</span> <span style="border: 1px solid black; padding: 0 2px;">179</span> <span style="border: 1px solid black; padding: 0 2px;">180</span> <span style="border: 1px solid black; padding: 0 2px;">181</span> <span style="border: 1px solid black; padding: 0 2px;">182</span> <span style="border: 1px solid black; padding: 0 2px;">183</span> <span style="border: 1px solid black; padding: 0 2px;">184</span> <span style="border: 1px solid black; padding: 0 2px;">185</span> <span style="border: 1px solid black; padding: 0 2px;">186</span> <span style="border: 1px solid black; padding: 0 2px;">187</span> <span style="border: 1px solid black; padding: 0 2px;">188</span> <span style="border: 1px solid black; padding: 0 2px;">189</span> <span style="border: 1px solid black; padding: 0 2px;">190</span> <span style="border: 1px solid black; padding: 0 2px;">191</span> <span style="border: 1px solid black; padding: 0 2px;">192</span> <span style="border: 1px solid black; padding: 0 2px;">193</span> <span style="border: 1px solid black; padding: 0 2px;">194</span> <span style="border: 1px solid black; padding: 0 2px;">195</span> <span style="border: 1px solid black; padding: 0 2px;">196</span> <span style="border: 1px solid black; padding: 0 2px;">197</span> <span style="border: 1px solid black; padding: 0 2px;">198</span> <span style="border: 1px solid black; padding: 0 2px;">199</span> <span style="border: 1px solid black; padding: 0 2px;">200</span> <span style="border: 1px solid black; padding: 0 2px;">201</span> <span style="border: 1px solid black; padding: 0 2px;">202</span> <span style="border: 1px solid black; padding: 0 2px;">203</span> <span style="border: 1px solid black; padding: 0 2px;">204</span> <span style="border: 1px solid black; padding: 0 2px;">205</span> <span style="border: 1px solid black; padding: 0 2px;">206</span> <span style="border: 1px solid black; padding: 0 2px;">207</span> <span style="border: 1px solid black; padding: 0 2px;">208</span> <span style="border: 1px solid black; padding: 0 2px;">209</span> <span style="border: 1px solid black; padding: 0 2px;">210</span> <span style="border: 1px solid black; padding: 0 2px;">211</span> <span style="border: 1px solid black; padding: 0 2px;">212</span> <span style="border: 1px solid black; padding: 0 2px;">213</span> <span style="border: 1px solid black; padding: 0 2px;">214</span> <span style="border: 1px solid black; padding: 0 2px;">215</span> <span style="border: 1px solid black; padding: 0 2px;">216</span> <span style="border: 1px solid black; padding: 0 2px;">217</span> <span style="border: 1px solid black; padding: 0 2px;">218</span> <span style="border: 1px solid black; padding: 0 2px;">219</span> <span style="border: 1px solid black; padding: 0 2px;">220</span> <span style="border: 1px solid black; padding: 0 2px;">221</span> <span style="border: 1px solid black; padding: 0 2px;">222</span> <span style="border: 1px solid black; padding: 0 2px;">223</span> <span style="border: 1px solid black; padding: 0 2px;">224</span> <span style="border: 1px solid black; padding: 0 2px;">225</span> <span style="border: 1px solid black; padding: 0 2px;">226</span> <span style="border: 1px solid black; padding: 0 2px;">227</span> <span style="border: 1px solid black; padding: 0 2px;">228</span> <span style="border: 1px solid black; padding: 0 2px;">229</span> <span style="border: 1px solid black; padding: 0 2px;">230</span> <span style="border: 1px solid black; padding: 0 2px;">231</span> <span style="border: 1px solid black; padding: 0 2px;">232</span> <span style="border: 1px solid black; padding: 0 2px;">233</span> <span style="border: 1px solid black; padding: 0 2px;">234</span> <span style="border: 1px solid black; padding: 0 2px;">235</span> <span style="border: 1px solid black; padding: 0 2px;">236</span> <span style="border: 1px solid black; padding: 0 2px;">237</span> <span style="border: 1px solid black; padding: 0 2px;">238</span> <span style="border: 1px solid black; padding: 0 2px;">239</span> <span style="border: 1px solid black; padding: 0 2px;">240</span> <span style="border: 1px solid black; padding: 0 2px;">241</span> <span style="border: 1px solid black; padding: 0 2px;">242</span> <span style="border: 1px solid black; padding: 0 2px;">243</span> <span style="border: 1px solid black; padding: 0 2px;">244</span> <span style="border: 1px solid black; padding: 0 2px;">245</span> <span style="border: 1px solid black; padding: 0 2px;">246</span> <span style="border: 1px solid black; padding: 0 2px;">247</span> <span style="border: 1px solid black; padding: 0 2px;">248</span> <span style="border: 1px solid black; padding: 0 2px;">249</span> <span style="border: 1px solid black; padding: 0 2px;">250</span> <span style="border: 1px solid black; padding: 0 2px;">251</span> <span style="border: 1px solid black; padding: 0 2px;">252</span> <span style="border: 1px solid black; padding: 0 2px;">253</span> <span style="border: 1px solid black; padding: 0 2px;">254</span> <span style="border: 1px solid black; padding: 0 2px;">255</span> <span style="border: 1px solid black; padding: 0 2px;">256</span> <span style="border: 1px solid black; padding: 0 2px;">257</span> <span style="border: 1px solid black; padding: 0 2px;">258</span> <span style="border: 1px solid black; padding: 0 2px;">259</span> <span style="border: 1px solid black; padding: 0 2px;">260</span> <span style="border: 1px solid black; padding: 0 2px;">261</span> <span style="border: 1px solid black; padding: 0 2px;">262</span> <span style="border: 1px solid black; padding: 0 2px;">263</span> <span style="border: 1px solid black; padding: 0 2px;">264</span> <span style="border: 1px solid black; padding: 0 2px;">265</span> <span style="border: 1px solid black; padding: 0 2px;">266</span> <span style="border: 1px solid black; padding: 0 2px;">267</span> <span style="border: 1px solid black; padding: 0 2px;">268</span> <span style="border: 1px solid black; padding: 0 2px;">269</span> <span style="border: 1px solid black; padding: 0 2px;">270</span> <span style="border: 1px solid black; padding: 0 2px;">271</span> <span style="border: 1px solid black; padding: 0 2px;">272</span> <span style="border: 1px solid black; padding: 0 2px;">273</span> <span style="border: 1px solid black; padding: 0 2px;">274</span> <span style="border: 1px solid black; padding: 0 2px;">275</span> <span style="border: 1px solid black; padding: 0 2px;">276</span> <span style="border: 1px solid black; padding: 0 2px;">277</span> <span style="border: 1px solid black; padding: 0 2px;">278</span> <span style="border: 1px solid black; padding: 0 2px;">279</span> <span style="border: 1px solid black; padding: 0 2px;">280</span> <span style="border: 1px solid black; padding: 0 2px;">281</span> <span style="border: 1px solid black; padding: 0 2px;">282</span> <span style="border: 1px solid black; padding: 0 2px;">283</span> <span style="border: 1px solid black; padding: 0 2px;">284</span> <span style="border: 1px solid black; padding: 0 2px;">285</span> <span style="border: 1px solid black; padding: 0 2px;">286</span> <span style="border: 1px solid black; padding: 0 2px;">287</span> <span style="border: 1px solid black; padding: 0 2px;">288</span> <span style="border: 1px solid black; padding: 0 2px;">289</span> <span style="border: 1px solid black; padding: 0 2px;">290</span> <span style="border: 1px solid black; padding: 0 2px;">291</span> <span style="border: 1px solid black; padding: 0 2px;">292</span> <span style="border: 1px solid black; padding: 0 2px;">293</span> <span style="border: 1px solid black; padding: 0 2px;">294</span> <span style="border: 1px solid black; padding: 0 2px;">295</span> <span style="border: 1px solid black; padding: 0 2px;">296</span> <span style="border: 1px solid black; padding: 0 2px;">297</span> <span style="border: 1px solid black; padding: 0 2px;">298</span> <span style="border: 1px solid black; padding: 0 2px;">299</span> <span style="border: 1px solid black; padding: 0 2px;">300</span> <span style="border: 1px solid black; padding: 0 2px;">301</span> <span style="border: 1px solid black; padding: 0 2px;">302</span> <span style="border: 1px solid black; padding: 0 2px;">303</span> <span style="border: 1px solid black; padding: 0 2px;">304</span> <span style="border: 1px solid black; padding: 0 2px;">305</span> <span style="border: 1px solid black; padding: 0 2px;">306</span> <span style="border: 1px solid black; padding: 0 2px;">307</span> <span style="border: 1px solid black; padding: 0 2px;">308</span> <span style="border: 1px solid black; padding: 0 2px;">309</span> <span style="border: 1px solid black; padding: 0 2px;">310</span> <span style="border: 1px solid black; padding: 0 2px;">311</span> <span style="border: 1px solid black; padding: 0 2px;">312</span> <span style="border: 1px solid black; padding: 0 2px;">313</span> <span style="border: 1px solid black; padding: 0 2px;">314</span> <span style="border: 1px solid black; padding: 0 2px;">315</span> <span style="border: 1px solid black; padding: 0 2px;">316</span> <span style="border: 1px solid black; padding: 0 2px;">317</span> <span style="border: 1px solid black; padding: 0 2px;">318</span> <span style="border: 1px solid black; padding: 0 2px;">319</span> <span style="border: 1px solid black; padding: 0 2px;">320</span> <span style="border: 1px solid black; padding: 0 2px;">321</span> <span style="border: 1px solid black; padding: 0 2px;">322</span> <span style="border: 1px solid black; padding: 0 2px;">323</span> <span style="border: 1px solid black; padding: 0 2px;">324</span> <span style="border: 1px solid black; padding: 0 2px;">325</span> <span style="border: 1px solid black; padding: 0 2px;">326</span> <span style="border: 1px solid black; padding: 0 2px;">327</span> <span style="border: 1px solid black; padding: 0 2px;">328</span> <span style="border: 1px solid black; padding: 0 2px;">329</span> <span style="border: 1px solid black; padding: 0 2px;">330</span> <span style="border: 1px solid black; padding: 0 2px;">331</span> <span style="border: 1px solid black; padding: 0 2px;">332</span> <span style="border: 1px solid black; padding: 0 2px;">333</span> <span style="border: 1px solid black; padding: 0 2px;">334</span> <span style="border: 1px solid black; padding: 0 2px;">335</span> <span style="border: 1px solid black; padding: 0 2px;">336</span> <span style="border: 1px solid black; padding: 0 2px;">337</span> <span style="border: 1px solid black; padding: 0 2px;">338</span> <span style="border: 1px solid black; padding: 0 2px;">339</span> <span style="border: 1px solid black; padding: 0 2px;">340</span> <span style="border: 1px solid black; padding: 0 2px;">341</span> <span style="border: 1px solid black; padding: 0 2px;">342</span> <span style="border: 1px solid black; padding: 0 2px;">343</span> <span style="border: 1px solid black; padding: 0 2px;">344</span> <span style="border: 1px solid black; padding: 0 2px;">345</span> <span style="border: 1px solid black; padding: 0 2px;">346</span> <span style="border: 1px solid black; padding: 0 2px;">347</span> <span style="border: 1px solid black; padding: 0 2px;">348</span> <span style="border: 1px solid black; padding: 0 2px;">349</span> <span style="border: 1px solid black; padding: 0 2px;">350</span> <span style="border: 1px solid black; padding: 0 2px;">351</span> <span style="border: 1px solid black; padding: 0 2px;">352</span> <span style="border: 1px solid black; padding: 0 2px;">353</span> <span style="border: 1px solid black; padding: 0 2px;">354</span> <span style="border: 1px solid black; padding: 0 2px;">355</span> <span style="border: 1px solid black; padding: 0 2px;">356</span> <span style="border: 1px solid black; padding: 0 2px;">357</span> <span style="border: 1px solid black; padding: 0 2px;">358</span> <span style="border: 1px solid black; padding: 0 2px;">359</span> <span style="border: 1px solid black; padding: 0 2px;">360</span> <span style="border: 1px solid black; padding: 0 2px;">361</span> <span style="border: 1px solid black; padding: 0 2px;">362</span> <span style="border: 1px solid black; padding: 0 2px;">363</span> <span style="border: 1px solid black; padding: 0 2px;">364</span> <span style="border: 1px solid black; padding: 0 2px;">365</span> <span style="border: 1px solid black; padding: 0 2px;">366</span> <span style="border: 1px solid black; padding: 0 2px;">367</span> <span style="border: 1px solid black; padding: 0 2px;">368</span> <span style="border: 1px solid black; padding: 0 2px;">369</span> <span style="border: 1px solid black; padding: 0 2px;">370</span> <span style="border: 1px solid black; padding: 0 2px;">371</span> <span style="border: 1px solid black; padding: 0 2px;">372</span> <span style="border: 1px solid black; padding: 0 2px;">373</span> <span style="border: 1px solid black; padding: 0 2px;">374</span> <span style="border: 1px solid black; padding: 0 2px;">375</span> <span style="border: 1px solid black; padding: 0 2px;">376</span> <span style="border: 1px solid black; padding: 0 2px;">377</span> <span style="border: 1px solid black; padding: 0 2px;">378</span> <span style="border: 1px solid black; padding: 0 2px;">379</span> <span style="border: 1px solid black; padding: 0 2px;">380</span> <span style="border: 1px solid black; padding: 0 2px;">381</span> <span style="border: 1px solid black; padding: 0 2px;">382</span> <span style="border: 1px solid black; padding: 0 2px;">383</span> <span style="border: 1px solid black; padding: 0 2px;">384</span> <span style="border: 1px solid black; padding: 0 2px;">385</span> <span style="border: 1px solid black; padding: 0 2px;">386</span> <span style="border: 1px solid black; padding: 0 2px;">387</span> <span style="border: 1px solid black; padding: 0 2px;">388</span> <span style="border: 1px solid black; padding: 0 2px;">389</span> <span style="border: 1px solid black; padding: 0 2px;">390</span> <span style="border: 1px solid black; padding: 0 2px;">391</span> <span style="border: 1px solid black; padding: 0 2px;">392</span> <span style="border: 1px solid black; padding: 0 2px;">393</span> <span style="border: 1px solid black; padding: 0 2px;">394</span> <span style="border: 1px solid black; padding: 0 2px;">395</span> <span style="border: 1px solid black; padding: 0 2px;">396</span> <span style="border: 1px solid black; padding: 0 2px;">397</span> <span style="border: 1px solid black; padding: 0 2px;">398</span> <span style="border: 1px solid black; padding: 0 2px;">399</span> <span style="border: 1px solid black; padding: 0 2px;">400</span> <span style="border: 1px solid black; padding: 0 2px;">401</span> <span style="border: 1px solid black; padding: 0 2px;">402</span> <span style="border: 1px solid black; padding: 0 2px;">403</span> <span style="border: 1px solid black; padding: 0 2px;">404</span> <span style="border: 1px solid black; padding: 0 2px;">405</span> <span style="border: 1px solid black; padding: 0 2px;">406</span> <span style="border: 1px solid black; padding: 0 2px;">407</span> <span style="border: 1px solid black; padding: 0 2px;">408</span> <span style="border: 1px solid black; padding: 0 2px;">409</span> <span style="border: 1px solid black; padding: 0 2px;">410</span> <span style="border: 1px solid black; padding: 0 2px;">411</span> <span style="border: 1px solid black; padding: 0 2px;">412</span> <span style="border: 1px solid black; padding: 0 2px;">413</span> <span style="border: 1px solid black; padding: 0 2px;">414</span> <span style="border: 1px solid black; padding: 0 2px;">415</span> <span style="border: 1px solid black; padding: 0 2px;">416</span> <span style="border: 1px solid black; padding: 0 2px;">417</span> <span style="border: 1px solid black; padding: 0 2px;">418</span> <span style="border: 1px solid black; padding: 0 2px;">419</span> <span style="border: 1px solid black; padding: 0 2px;">420</span> <span style="border: 1px solid black; padding: 0 2px;">421</span> <span style="border: 1px solid black; padding: 0 2px;">422</span> <span style="border: 1px solid black; padding: 0 2px;">423</span> <span style="border: 1px solid black; padding: 0 2px;">424</span> <span style="border: 1px solid black; padding: 0 2px;">425</span> <span style="border: 1px solid black; padding: 0 2px;">426</span> <span style="border: 1px solid black; padding: 0 2px;">427</span> <span style="border: 1px solid black; padding: 0 2px;">428</span> <span style="border: 1px solid black; padding: 0 2px;">429</span> <span style="border: 1px solid black; padding: 0 2px;">430</span> <span style="border: 1px solid black; padding: 0 2px;">431</span> <span style="border: 1px solid black; padding: 0 2px;">432</span> <span style="border: 1px solid black; padding: 0 2px;">433</span> <span style="border: 1px solid black; padding: 0 2px;">434</span></p>		

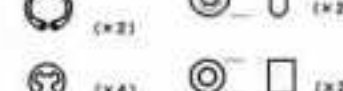
<p><b>ZF-007</b> [1.41.05.05.01-3] [E-0]  <b>アップーアームセット</b>          *1"-ARM SET</p>  <p>(x1) (x2) (x2) (x2) (x2) (x2)</p>	<p><b>ZC-401C</b> [1.40.01] [E]  <b>ロッドエンドボール (Lサイズ)</b>          BALL END SET</p>  <p>(x8) (x12)</p>	<p><b>ZC-403B</b> [1.40.03] [E]  <b>ロッドエンドボール (Sサイズ)</b>          ALUMINUM BALL END(UNTHREADED)</p>  <p>(x8)</p>	<p><b>ZC-402</b> [1.40] [E]  <b>1アーム用ロッドエンドブラパーツ</b>          PLASTIC BALL ENDS</p>  <p>(x11)</p>	<p><b>ZF-008</b> [7.5.08.4] [E]  <b>サスアームセット</b>          SUSPENSION-ARM SET</p>  <p>(x2)</p>
<p><b>ZF-009</b> [1.54.05.05-1] [E]  <b>サスアームピンセット</b>          SUS-ARM PIN SET</p> <p><b>ZF-009S</b> [1.54.05.05-1] [E]  <b>スーパーハードサスアームピンセット</b>          HARD SUS-ARM PIN SET</p>  <p>(x2) (x2) (x2) (x2) (x2)</p>	<p><b>ZC-413C</b> [E] [E]  <b>F・ステアリングハブキャリア (5") 標準品</b>          STEERING HUB CARRIER</p> <p><b>ZC-413D</b> [E] [E]  <b>F・ステアリングハブキャリア (0")</b>          STEERING HUB CARRIER</p>  <p>(x1)</p>	<p><b>ZC-414A</b> [E] [E]  <b>キングピンセット</b>          KINGPIN SET</p>  <p>(x4)</p> <p><b>ZC-414S</b> [E] [E]  <b>アルミキングピンセット</b>          ALUMINUM KINGPIN SET</p>  <p>(x4)</p>	<p><b>ZC-415A</b> [1.35.1] [E]  <b>ステアリングブロック&amp;リヤハブキャリア</b>          STEERING BLOCK &amp; REAR HUB CARRIER</p>  <p>(x2)</p>	<p><b>ZF-010</b> [4.70.00.07.0] [E]  <b>ユニバーサルドライブシャフト</b>          DRIVE SHAFT SET</p>  <p>(x2) (x2) (x2) (x2)</p>
<p><b>ZX-13</b> [E] [E]  <b>ボールシート</b>          BALL SHEET</p>  <p>(x4)</p>	<p><b>ZX-13S</b> [E] [E]  <b>ボールシート取付ネジ</b>          BALLTAP SCREW</p>  <p>(x16)</p> <p><b>ZX-13B</b> [E] [E]  <b>ピボットボール</b>          PIVOT BALL</p>  <p>(x4)</p>	<p><b>ZF-011</b> [E] [E]  <b>リンクプレート (グラファイト製)</b>          LINK PLATE(CARBON FIBER)</p>  <p>(x1)</p>	<p><b>ZF-011M</b> [0.70.10.01-7] [E]  <b>リンクプレートマウント</b>          LINK PLATE MOUNT</p>  <p>(x2) (x2) (x2)</p>	<p><b>ZF-011R</b> [1.01.00.06.17-0] [E]  <b>リンクプレートロッドセット</b>          LINK PLATE ROD SET</p>  <p>(x4) (x2) (x2) (x2)</p>
<p><b>ZF-113</b> [E] [E]  <b>リヤサスアーム (グラファイト製)</b>          REAR SUS-ARM(CARBON FIBER)</p>  <p>(x1)</p>	<p><b>ZF-113M</b> [1.01.02.04-17-0] [E-10-00-0] [E]  <b>リヤサスマウントセット</b>          REAR SUS-ARM MOUNT SET</p>  <p>(x1)</p>	<p><b>ZF-030</b> [1.70.01-17-0] [E]  <b>リヤショックポストセット</b>          REAR SHOCK POST SET</p>  <p>(x2)</p>	<p><b>ZF-031</b> [0.70.10.01-0] [E]  <b>フロントショックマウントセット</b>          FRONT SHOCK MOUNT SET</p>  <p>(x4) (x2) (x2) (x2)</p>	<p><b>ZF-014</b> [1.70.00.07.0] [E]  <b>リヤアクスル</b>          REAR AXLE</p>  <p>(x2) (x2) (x2) (x2)</p>

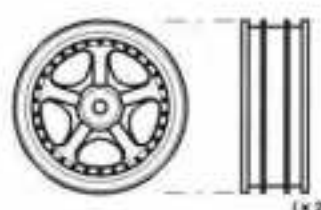
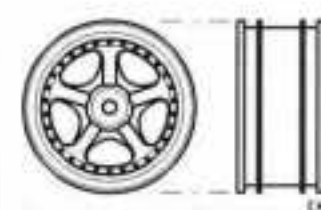
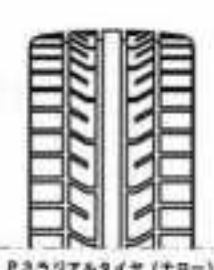

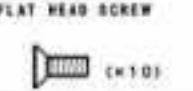
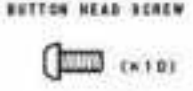

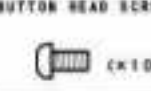
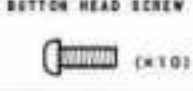
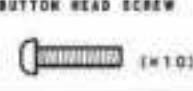
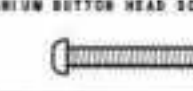

☐=オプション(OPTION)

<p><b>ZF-015</b> <span style="border: 1px solid black; padding: 1px;">701314017</span> 7-20-1</p> <p>ラチアルロッド REAR TORQUE ROD</p>  <p>(x2) (x2)</p>	<p><b>ZC-1890</b></p> <p>チタン製ターンバックル (90mmロッド) TITANIUM TURNBUCKLE</p>  <p><b>RC-313</b> <span style="border: 1px solid black; padding: 1px;">R0</span></p> <p>フードピン (スモール) HOOD PIN (SMALL)</p>  <p>(x12)</p>	<p><b>ZD-500</b> <span style="border: 1px solid black; padding: 1px;">E8</span></p> <p>デフジョイント DIFF HUB</p>  <p>(x1)</p>	<p><b>ZG-503</b> <span style="border: 1px solid black; padding: 1px;">E9</span></p> <p>デフ用33Tワイドプリーセット WIDE PULLEY SET FOR DIFF</p>  <p>(x2)</p>	<p><b>ZD-509</b> <span style="border: 1px solid black; padding: 1px;">E9</span></p> <p>デフ用33Tプリーセット PULLEY SET FOR DIFF</p>  <p>(x2)</p>
<p><b>ZD-506</b> <span style="border: 1px solid black; padding: 1px;">E4</span></p> <p>デフ用ドライブリング DRIVE RING FOR DIFF</p>  <p>(x2)</p>	<p><b>ZD-505</b> <span style="border: 1px solid black; padding: 1px;">E3</span></p> <p>デフ用プレジジョンボール DIFF BALL</p>  <p>(x24)</p>	<p><b>ZD-508</b> <span style="border: 1px solid black; padding: 1px;">E-20-1</span></p> <p>デフ用アジャスタブルセット DIFF MAINTENANCE SET</p>  <p>(x2) (x5)</p>	<p><b>CS-DL</b></p> <p>スーパーデフルーブ DIFF LUBE FOR DIFF BALL</p>  <p>(x1)</p>	<p><b>AS-6568</b></p> <p>ブラックグリース BLACK GREASE (ASSOCIATED)</p>  <p>(x1)</p>
<p><b>ZC-622</b> <span style="border: 1px solid black; padding: 1px;">731-2</span></p> <p>48ピッチピニオンギヤ (22T) 標準品 48PITCH PINION GEAR 22T</p> <p><b>オプションギヤ</b> 48ピッチピニオンギヤ (13T~27T) 48PITCH PINION GEAR (13T-27T)</p>  <p>(x1)</p>	<p><b>ZC-625</b> <span style="border: 1px solid black; padding: 1px;">W-21-2</span></p> <p>ピニオン用セットスクリュー&amp;レンチ SET SCREW &amp; WRENCH FOR PINION</p>  <p>(x5) (x2)</p>	<p><b>ZR-0078</b> <span style="border: 1px solid black; padding: 1px;">E8</span></p> <p>48ピッチスパーギヤ (78T) 標準品 48PITCH SPUR GEAR 78T</p> <p><b>オプションギヤ</b> ZC-878 48ピッチスパーギヤ (Z8T) ZC-887 48ピッチスパーギヤ (87T) 48PITCH SPUR GEAR (87T-87T)</p>  <p>(x1)</p>	<p><b>ZF-017</b> <span style="border: 1px solid black; padding: 1px;">421-17-4</span></p> <p>スパーギヤ用ハブ SPUR GEAR HUB</p>  <p>(x1) (x2) (x1)</p>	<p><b>ZF-018</b> <span style="border: 1px solid black; padding: 1px;">401-2</span></p> <p>センターシャフト CENTER SHAFT</p>  <p>(x1)</p>
<p><b>ZF-019</b> <span style="border: 1px solid black; padding: 1px;">411-1</span></p> <p>15Tドライブプリー (標準品) 15T DRIVE PULLEY</p> <p><b>オプションギヤ</b> 15Tドライブプリー (重量アルミ製) 15T DRIVE PULLEY (ALUMINUM)</p>  <p>(x1)</p>	<p><b>ZF-043</b> <span style="border: 1px solid black; padding: 1px;">E3</span></p> <p>ワイドケブラーベルト (標準品) DRIVE BELT</p> <p><b>オプションギヤ</b> ナローケブラーベルト DRIVE BELT (NARROW TYPE)</p>  <p>(x1)</p>	<p><b>ZF-020</b></p> <p>F2用ベアリングセット BEARING SET</p>  <p>(x6) (x4)</p>	<p><b>ZC-303</b></p> <p>バルクヘッド用ベアリング BEARING FOR BULKHEAD</p> <p><b>ZC-303R</b> ラバーシールドバルクヘッド用ベアリング RUBBER SEALED BEARING FOR BULKHEAD</p>  <p>(x2)</p>	<p><b>ZC-416R</b></p> <p>5x11ラバーシールドベアリング (4個入) RUBBER SEALED BEARING</p> <p><b>ZC-417R</b></p> <p>5x11ラバーシールドベアリング (2個入) RUBBER SEALED BEARING</p> 

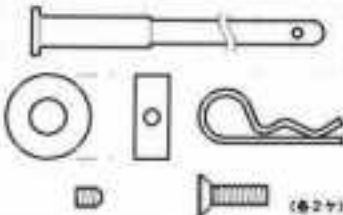
 = オプション (OPTION)

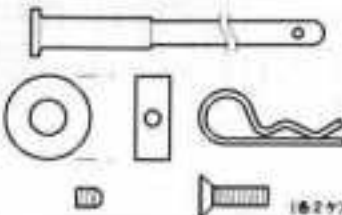
<p><b>YS-1M</b> <b>708728718748718-2</b> Mリアルレーシングショックセット *M RACING SHOCK SET</p> 	<p><b>YS-2M</b> <b>728</b> Mショック用スプリングセット (4種購入) *M SETTING SPRING SET</p> 	<p><b>スーパーグレードショックオイル</b> HIGH GRADE SHOCK OIL</p> <table border="1"> <tr><td>YS-3S</td><td>(8150)</td><td>(8300)</td></tr> <tr><td>YS-3M</td><td>(8350)</td><td>(8400)</td></tr> <tr><td>YS-3H</td><td>(8450)</td><td>(8500)</td></tr> <tr><td>YS-3SH</td><td>(8550)</td><td>(8600)</td></tr> </table> 	YS-3S	(8150)	(8300)	YS-3M	(8350)	(8400)	YS-3H	(8450)	(8500)	YS-3SH	(8550)	(8600)	<p><b>YS-4M</b> <b>73874</b> Mショックボディー (キャップ、Oリング付) *M SHOCK BODY</p> 
YS-3S	(8150)	(8300)													
YS-3M	(8350)	(8400)													
YS-3H	(8450)	(8500)													
YS-3SH	(8550)	(8600)													
<p><b>YS-5M</b> <b>708758E-2</b> Mショックシャフト (Eクリップ付) *M SHOCK SHAFT</p> 	<p><b>YS-6M</b> <b>758</b> Mショック用プラスチックパーツ PLASTIC PARTS FOR *M SHOCK</p> 	<p><b>YS-7M</b> Mショック用メンテナンスセット MAINTENANCE KIT FOR *M SHOCK</p> 	<p><b>ZR-040</b> 7本スポークタイプホイール (ナロー) WHEEL (NARROW)</p> 	<p><b>ZR-045</b> 7本スポークタイプホイール (ワイド) WHEEL (WIDE)</p> 											
<p><b>ZR-011</b> <b>878878</b> ホイール取付パーツセット WHEEL NUT</p> 	<p><b>YS-6M</b> <b>758</b> Mショック用プラスチックパーツ PLASTIC PARTS FOR *M SHOCK</p> 	<p><b>YS-7M</b> Mショック用メンテナンスセット MAINTENANCE KIT FOR *M SHOCK</p> 	<p><b>ZR-040</b> 7本スポークタイプホイール (ナロー) WHEEL (NARROW)</p> 	<p><b>ZR-045</b> 7本スポークタイプホイール (ワイド) WHEEL (WIDE)</p> 											
<p><b>ZR-046</b> <b>ZR-046B</b> 5本スポークタイプホイール (スーパーナロー) WHEEL (SUPER NARROW)</p> 	<p><b>ZR-047</b> <b>ZR-047B</b> 5本スポークタイプホイール (ナロー) WHEEL (NARROW)</p> 	<p><b>ZR-050</b> ハイグリップスリックタイヤ (ナロー) 標準品 HIGH GRIP SLICK (NARROW)</p> <p><b>ZR-053</b> スーパーグリップスリックタイヤ (ナロー) SUPER GRIP SLICK (NARROW)</p> <p><b>ZR-055</b> スーパーグリップスリックタイヤ (ワイド) SUPER GRIP SLICK (WIDE)</p> <p><b>ZR-058</b> ハイパーグリップスリックタイヤ (ナロー) HYPER GRIP SLICK (NARROW)</p> <p><b>ZR-057</b> ハイパーグリップスリックタイヤ (ワイド) HYPER GRIP SLICK (WIDE)</p>	<p><b>ZR-052</b> ハイグリップスリックタイヤ (ワイド) 標準品 HIGH GRIP SLICK (WIDE)</p> <p><b>ZR-050</b> ハイグリップP3ラジアルタイヤ (ナロー) HIGH GRIP P3 (NARROW)</p> <p><b>ZR-051</b> ハイパーグリップP3ラジアルタイヤ (ナロー) HYPER GRIP P3 (NARROW)</p> <p><b>ZR-052</b> ハイパーグリップP3ラジアルタイヤ (Sナロー) HYPER GRIP P3 (SUPER NARROW)</p> 												
<p><b>ZC-N3A</b> 3mmアルミナイロンロックナット ALUMINUM NYLON NUT</p> 	<p><b>ZC-T38F</b> 3x8mmチタン製平ビス TITANIUM FLAT HEAD SCREW</p> 	<p><b>ZC-T38</b> 3x8mmチタン製ナベビス TITANIUM BUTTON HEAD SCREW</p> 	<p><b>ZC-T318</b> 3x10mmチタン製ナベビス TITANIUM BUTTON HEAD SCREW</p> 	<p><b>ZC-T315</b> 3x15mmチタン製ナベビス TITANIUM BUTTON HEAD SCREW</p> 											
<p><b>ZC-T36F</b> 3x6mmチタン製平ビス TITANIUM FLAT HEAD SCREW</p> 	<p><b>ZC-T35</b> 3x5mmチタン製ナベビス TITANIUM BUTTON HEAD SCREW</p> 	<p><b>ZC-T38</b> 3x8mmチタン製ナベビス TITANIUM BUTTON HEAD SCREW</p> 	<p><b>ZC-T312</b> 3x12mmチタン製ナベビス TITANIUM BUTTON HEAD SCREW</p> 	<p><b>ZC-T320</b> 3x20mmチタン製ナベビス TITANIUM BUTTON HEAD SCREW</p> 											

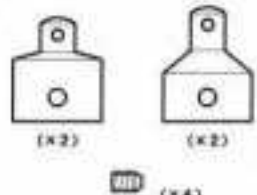
☐☐☐☐☐ = オプション (OPTION)

<p>AS-8185 </p> <p>ボディマウントポスト (76mm) BODY MOUNT (76mm)</p> 	<p>AS-8186 </p> <p>ボディマウントポスト (127mm) BODY MOUNT (127mm)</p> 	<p>ZF-021 </p> <p>ボディマウント BODY HOLDER</p> 		
		<p>お近くの模型店でパーツ等の商品が入手できない場合には、現金書留、又は郵便振替（振替のヨコモの口座番号(00110-6-365564)で当社アフターサービス部迄お申し込み下さい。その場合には、コードNO、部品名数量、そしてあなたの住所、お名前、電話番号も必ずご記入下さい。尚、お送り頂く代金には、ご注文される商品の合計金額に、消費税(3%)を加えて下さい。又、数量に関係なく荷造り送料分として、¥309(税込み)を加算して下さい。但し商品の合計金額が¥5000以上の場合には無料です。</p>		
		<p>〒120 東京都足立区千住元町25-2</p> <p>(株) ヨコモ</p> <p>TEL 03-3881-2446 FAX 03-3882-8872</p> 		

=オプション(OPTION)



## 安全にRCカーを楽しんで頂く為の約束事

※ご両親、保護者の方も必ずお読み下さい。

誰もが手軽にお楽しみ頂けるヨコモ・ラジオコントロールカーは、非常に高性能なエンジンやニッカドバッテリー、モーターを使用している為、時速30km/hを超えるスピードが出せます。従って、安全にRCカー楽しんで頂く為にも、以下の約束事をお守り下さい。

### ● 取扱説明書に従って、無理なく正しく組立てる。

- ①取扱説明書を良く読み、内容を正確に理解する。
- ②作業手順を守り内容にあった工具で正しく組立てる。
- ③切削加工が施された金属パーツ、ボディの切断面は鋭利な部分がありますので、ケガの無いよう注意します。
- ④組立て後は、説明書通り出来ているか必ず確認する。
- ⑤ハサミや、カッターナイフ等を使う作業は、危険を伴うので必ずご両親、保護者のお手伝いが必要です。

### ● 十分な広さのある、安全な場所を選んで走らせる。

- ①道路又は、人や子供のいるところでは走れせない。
- ②お子様が走らせる場合は、保護者が付き添う事。
- ③狭い場所や、室内では走らせない。
- ④以上のような人に迷惑をかけたり、ケガをさせる恐れのある場所では絶対に走らせない。
- ⑤各地にある、RCカー専用のサーキットで走らせる事をお勧めします。

### ● 走らせる前に確認すること。

- ①周囲に他にRCモデルを動かしている人がいたら、一声かけて、お互いに同じ周波数の電波を使っていないか確かめる。
- ②コードやコネクター類が間違いなく接続されているか可動部はスムーズに動くか、タイヤ等の回転物がしっかりと取り付けられているか、ネジの緩みはないか等しっかりと確認する。
- ③走らせる場所に、障害になるような物(草、釘や金属片、紐、小石等)があれば、事前にかたずけておく。
- ④送信機、及び走行用(エンジンモデルの場合は受信機用も)バッテリーが減っていないか確認する。充分でない場合は、充電(乾電池の場合は新品に交換)しておきます。バッテリーが減っていると、正常な電波の受信、及びコントロールが出来なくなります。

### ● 走らせる時の手順(必ず守る事)

- ①丈夫な小箱等の上にRCカーを置き、4つのタイヤが空転するような状態にする。
- ②受信機スイッチがOFFになっている事を確認した後、走行用バッテリーのコネクターを接続する。
- ③送信機のスイッチをONにする。(送信機のバッテリーメーターは十分な位置を示していますか? 示していない場合は乾電池等を新品に交換します)
- ④受信機のスイッチをONにする。
- ⑤RCカーの動きが正常かどうか確認します。異常の場合は直ちに受信機、送信機の順でスイッチをOFFにし原因を確かめる。正常ならば、更に50m程距離を離し、もう一度確認します。問題なければニュートラルを調整し、走行路面に移動して走らせます。

### ● 走行終了の手順(必ず守る事)

- ①受信機のスイッチをOFFにする。
- ②走行用バッテリーのコネクターを抜き取る
- ③送信機のスイッチをOFFにする。
- ④走行後のRCカーは、部分的に高温になるので、むやみに触るとヤケドする危険性があります。RCカーに触れたり、バッテリーを取り外したりする場合は、しばらくの間休ませてからにして下さい。

### その他の注意事項について

※日頃からご注意下さい。

● FETアンプ式・スピードコントローラを使用する  
電動RCカー用のスピードコントローラには、アンプ式と機械式変速スイッチの2種類があります。安全性、耐久性、性能の全てにおいてアンプ式・スピードコントローラが優れています。ヨコモの電動RCカーキットには市販の電動RCカー用FETアンプ式・スピードコントローラを必ずお使いください。

### ● 配線・コード類は綺麗にまとめる

各コード類は様々なRCカーに対応できるように、長めのものが付けられています。回転部や走行路面に接触して、コードの絶縁がはげてショートを起こしたりしないように、余分なコード類は回転部や発熱部から避けて綺麗に纏めておきましょう。

### ● 部品は食べられません(火にも近づけない事)

RCカーの部品は特殊な樹脂や金属で出来ています。細かい部品等お子様が食べないよう注意して下さい。

## ● 回転部に手を触れない!

RCカーの回転部は特に高回転で回ります。ギヤ、ベルト、タイヤ等、回転中に触れるとケガをする危険性があります。RCカーのスイッチをONにしている間は、回転部には決して手を触れない事。

## ● 必要以上の分解、改造はしない。

RCカーの調整、点検、又はオプションパーツの組込み以外での分解や改造は、本来持っている機能や、安全性を低下させ、予測できないトラブルを招きますので、絶対に行わない事。特にRC装置、モーター、充電器、バッテリー等は、専門知識を持った人で無ければ分解できません。トラブルの際にも自分で判断せず、製造メーカーに問い合わせる指示に従ってください。

## ● RCカーは水分を嫌います。

RCカーを構成する部品の多くは、精密な機械でできていて、水分を嫌います。水分が侵入すると、正常なコントロールができなくなり、暴走する危険性があります。雨天や、水たまりの多い路面等、RCカーに直接水分がかかる事のないよう注意してください。また、水分がかかったら完全に乾くまで、動かさない事。

## ● 樹脂パーツはシンナー等、溶剤の使用に注意。

RCカー用パーツには、多種の樹脂材質が用いられています。樹脂パーツは、溶剤に侵されるものが多いので、シンナーやクリーナー等は使用する際には、添え書きにある「取り扱い上の注意」をよく読み、影響の無いことを確認しておきます。又、使用する際は換気の良い、火気の無いスペースで作業を行ってください。

### ニッカドバッテリー、モーターの扱いについて

※扱う際は保護者の方が必ず付き添ってください。

## ● 走行用バッテリーのコネクターを抜いておく

走行させる時以外は、必ずニッカドバッテリーのコネクターを抜いて、車体から外しておきます。コネクターを繋いだまま保管すると、不意に受信機のスイッチがONに入った場合、RCカーが暴走したり、モーターやスピードコントローラーに無理がかかって高温に発熱したり等危険です。ニッカドバッテリーを外す習慣を、つけておきましょう。

## ● バッテリーを分解したり、コードを切らない。

RCカー用のニッカドバッテリーは、ひじょうに大きな電流を流すことができ、扱いを誤るとバッテリーそのものを痛めるだけでなく、発熱や発火などの可能性があり非常に危険です。パックの分解、改造は勿論のこと、コードを切ったりする事はショートの原因になりますので絶対にしないでください。又、コネクターの交換等も安全性の面からお勧めできません。

## ● バッテリーの充電中は充電器から離れないこと。

バッテリーの充電は、RCカー用ニッカドバッテリー専用の充電器で、取扱説明書に従って行って下さい。なお充電中は、充電器から決して離れず、何分かおきにバッテリーに触れて温度を確認します。充電器の誤差動や過充電でバッテリーがひじょうに発熱したり、最悪の場合発火する危険性もあります。手で触れて持てないような温度(50°~60°C)の時は、充電を中止し、コネクターを抜き取ります。異常に発熱したり、充電器の誤作動が確認される場合は、自分で判断せず、それぞれの製造メーカーに問い合わせる指示に従ってください。

## ● バッテリーは連続使用しない。

ニッカドバッテリーは繰り返して使える経済性と、ハイパワーが魅力ですが、走行終了後休ませずに直ぐ充電を開始する「連続使用」は避けてください。最低でもバッテリーの温度が下がる1時間程度は休ませましょう。また、1日の使用回数を1~2回程度にするとバッテリーの性能低下も抑えられます。さらに、バッテリーを保管する前は、できるだけ電気を使い切っておくと良いでしょう。

## ● バッテリーは捨てない事

不要になったバッテリーは、捨てたり、火中に捨てる事は絶対にしないでください。お手数でも、お買い求めの販売店にお戻し下さい。

## ● 回転中モーターの中をのぞき込まない

モーターは回転中、中のローターに強力な遠心力と、空気の流れが生じています。ゴミや金属片等を吸い込み、勢い良く排出する事があり、のぞき込むと非常に危険です。又、モーターを車に搭載しない(無負荷)状態ではあまり高電圧で回さないで下さい。内部の捲線が遠心力によって、ちぎれ、外部に飛び出す危険性があります。4~7V位(10A程度の容量が必要)までとし、モーターをしっかりと固定します。さらに、電源をつないでモーターが回転しなかったり、回転中止まったり、回転スピードが遅くなったりするような場合は、直ぐに運転を中止し、電源やモーターを点検して下さい。

## ● 連続走行はモーターを痛める原因

バッテリー1パック分走行させると、モーターは非常に高い温度(70°~100°Cを越える場合もある)になります。直ぐに次のバッテリーで走行させず、必ず20分程休ませます。また、手を触れる際もヤケドしますので、充分時間をおいてからにして下さい。

その他、RCカーや周辺機器の状態に異常を感じた場合は、すぐに使用をやめて、各取扱説明書で原因を調べるか、販売メーカーにお問い合わせ下さい。

# YR-F2 SPECIAL 部品の訂正とミスプリントのお詫び

(メタル袋)	BEARING BAG
11×5 メタル BEARING	<b>[E1]</b> × 8
8×4 メタル BEARING	<b>[E2]</b> × 3
15×10 メタル BEARING	<b>[E3]</b> × 2

3頁、左上のメタル袋詰めとなっておりますが、ミスプリントでキットにはボールベアリングが入っています。

(袋-③の内容)	BAG-3
3-1 11.5mm ポスト MOUNT	<b>[18]</b> × 2
3-1 8.2mm ポスト MOUNT	<b>[19]</b> × 2

5頁、《袋-③の内容》で11.5mmポスト **[18]** × 2となっておりますが、ミスプリントで実際には4本の間違いです。

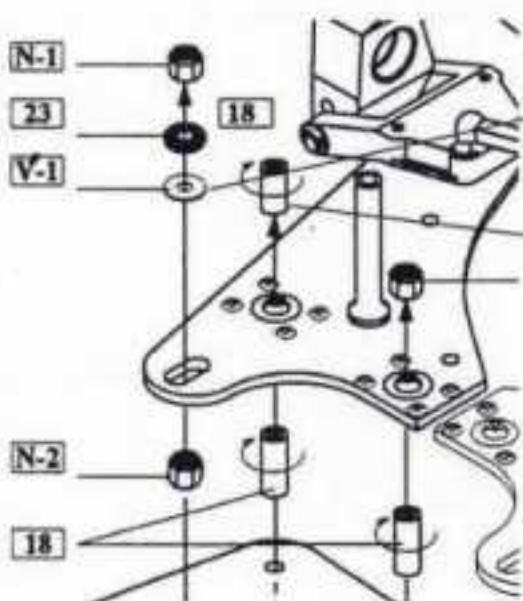

5頁、《リヤサスペンションの取付》の所で、**[V-1]** のワッシャーは必要ありませんのでキット内には入っておりません。

イラストの中では11.5mmポスト **[18]** となっておりますがミスプリントで8.2mmポスト **[19]** を使用します。

(袋-⑤の内容)	BAG-5
5-1 2mm クリップ E-CLIP	<b>[E3]</b> × 8
5-1 ショック シャフト SHOCK SHAFT	<b>[76S]</b> × 4
5-2 1アーム用 ボール STEEL BALL END	<b>[58]</b> × 4
5-1 ハブキャリア用 ボール PIVOT BALL	<b>[14]</b> × 2
5-2 M3×10 皿ビス BUTTON HEAD SCREW	<b>[5-6]</b> × 4
5-2 M3×12 ナベビス BUTTON HEAD SCREW	<b>[5-7]</b> × 2
5-2 M3×15 ナベビス BUTTON HEAD SCREW	<b>[5-7]</b> × 1
5-2 ショック マウント SHOCK MOUNT	<b>[76-5]</b> × 2

12頁、《袋-⑤の内容》でショックマウント **[76S]** となっておりますが、ミスプリントで実際には下記のパーツが正規の物です。



以上、本キットをご購入いただきました、お客様に深くお詫び申し上げます。

(株) ヨコモ

〒120 東京都足立区千住元町25-2  
TEL 03-3881-2446